



ADN221 C

ADN 221/2

ADN 221

Instruction manual	GB
Instructiuni de utilizare	RO
Instrukcja obsługi	PL
Návod na obsluhu	SK
Mode d'emploi	FR
Manuale d'istruzione	IT
Návod k instalaci a obsluze	CZ
Betriebsanleitung	DE
Gebruiksaanwijzing	NL
Manual de instrucciones	ES
Manual de instruções	PT

1

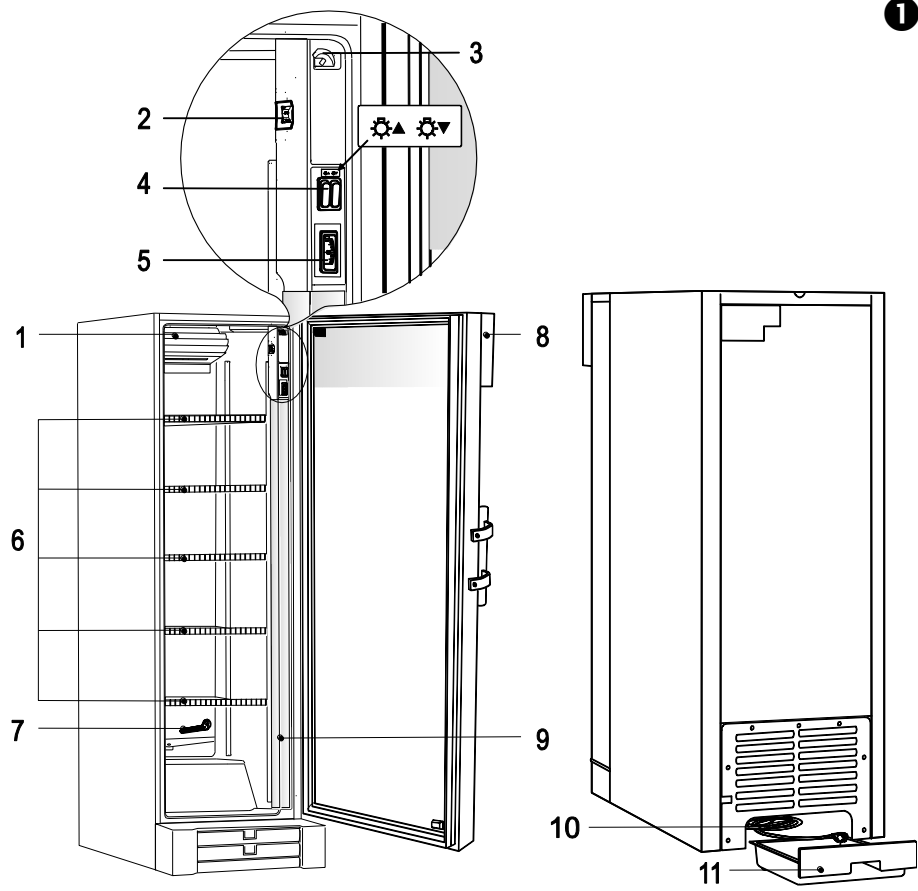

2

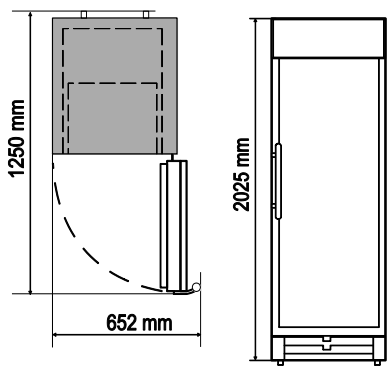

3

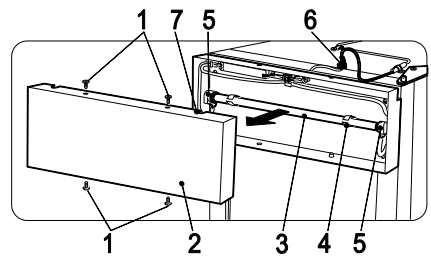

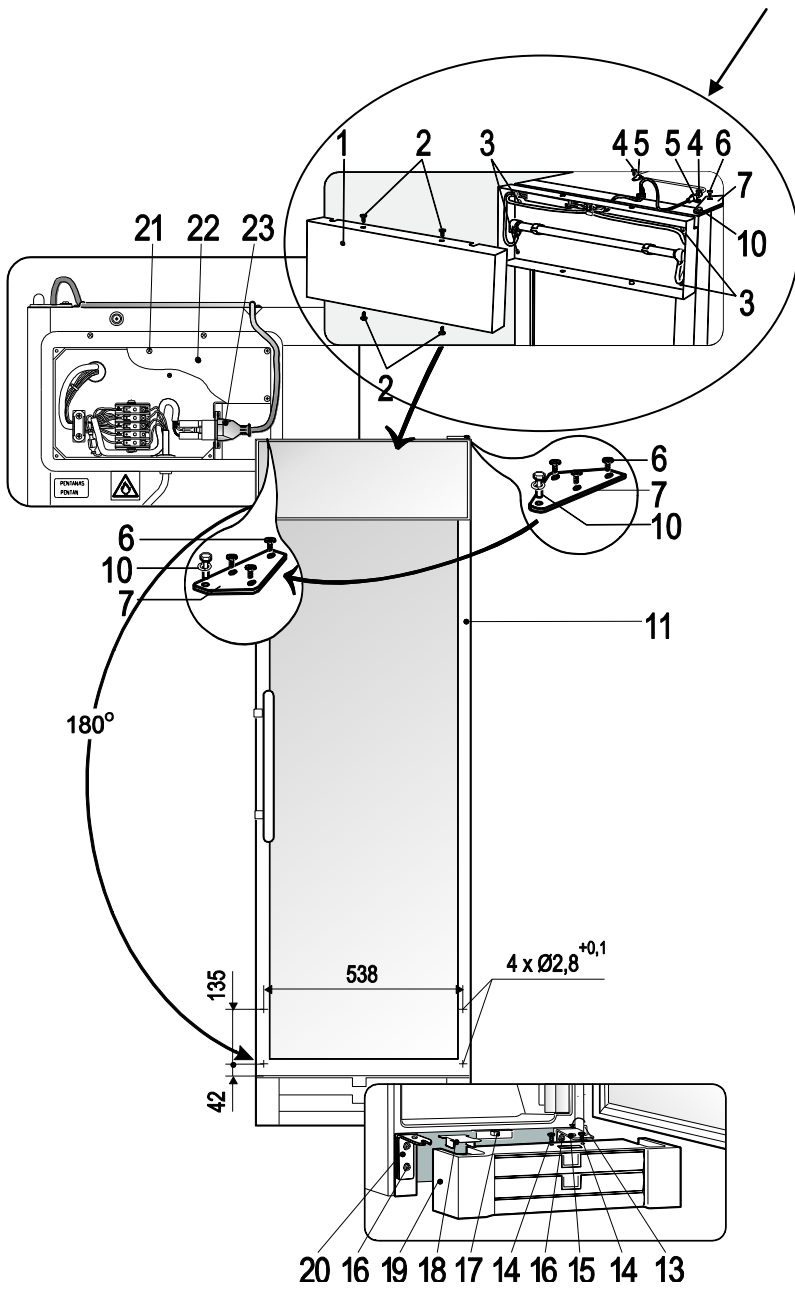

SAFETY INSTRUCTIONS

CAREFULLY READ THE INSTRUCTION MANUAL. If instructions are not followed, there is a risk of injury, damage of the appliance and loss of the right to free warranty service.

The Manufacturer shall not be held liable for damage arising from the failure to observe the instructions contained in this manual.

We recommend to keep the Instruction manual the whole time you have the appliance. When you sell the appliance pass the Instruction manual to the new owner of the appliance.

- Do not cover the ventilation holes at the top and on the sides of the appliance.
- Do not use electrical appliances inside the food storage compartments of the appliance, unless they are of the type recommended by the manufacturer.
- If the supply cord is damaged it must be replaced by the manufacturer, manufacturer service agent or a similarly qualified person, in order to avoid a hazard.
- Disposal of the appliance should be according to national rules.
- Do not damage the appliance refrigeration system. It contains the refrigerant gas R600a. If the refrigeration system is damaged:
 - Do not use any open flame.
 - Avoid sparks — do not turn on any electrical appliances or lighting fixtures.
 - Immediately ventilate the room.
 - Air the room in which the appliance is placed for a few minutes (the size of the room for a product containing isobutane / R600a must be at least 4 m³) to avoid damage to the cooling system.
- Once the appliance is unpacked, make sure that it is complete, that the body and the electrical cord aren't damaged. It is forbidden to use a technically damaged appliance.



⚠ CONNECTION TO THE MAINS

- The appliance should only be connected to an earthed socket installed in accordance with the regulations. Make sure that the supply voltage corresponds with the voltage marked on the rating label. This product complies with all binding CE labelling directives. The earthed electrical socket

by which the appliance is connected to the mains should be in an accessible place. It is a legal requirement that the appliance is properly earthed. The manufacturer will not be held liable for any damage or injury which may result from the failure to fulfil this requirement.

- To avoid the exposure to danger, always have faulty cable be replaced only by the manufacturer, by our customer service or by qualified person and with a cable of the same type.
 - DO NOT USE extension cords or connectors (adapters), or hubs.
 - The frequency and power of the electricity supply must conform to the general data parameters of the appliance as it is shown in the product label.
 - When positioning the appliance, be careful that the electrical cord isn't squeezed in order to avoid its damage. Do not store heavy objects such as cooling devices, furniture or other devices next the appliance in such a way that they could squeeze and damage the electrical cord. This can cause a short circuit and a fire.
 - Make sure that the plug of the electrical cord is not squeezed by the back wall of the appliance or otherwise damaged. A damaged plug can be the cause of a fire!
- If the appliance is unplugged (for cleaning, moving to another place, etc.), IT MAY BE REPEATEDLY SWITCHED ON AFTER 15 MIN.
 - The appliance should be used only for storing foodstuffs.
 - This appliance is not designed for the storage of explosive substances such as aerosol cans with a flammable propellant.
 - It is prohibited to store petrol and other flammable liquids near the appliance.
 - The appliance can't be disposed of by burning.
 - Do not place any switched on electrical devices (such as microwave ovens, hair dryers, irons, electric kettles or other electrical devices) on top of the appliance because this may cause ignition of plastic parts.
 - Do not place any dishes with liquids on top of the appliance and do not keep flowers in vases or other liquid-filled vessels on the appliance.
 - Do not climb on or sit on the appliance, do not lean on or hang on the appliance doors and do not allow children to do this.



IF THE APPLIANCE IS OUT OF ORDER AND IT IS NOT POSSIBLE TO REPAIR IT BY MEANS OF GIVEN RECOMMENDATIONS, UNPLUG IT, OPEN THE DOORS AND CALL THE SERVICE EXPERT. ONLY A SERVICE REPRESENTATIVE CAN REMEDY ALL TECHNICAL OR CONSTRUCTION FAULTS.

TRANSPORT



THE MANUFACTURER WILL NOT BE RESPONSIBLE FOR ANY DAMAGE OF THE APPLIANCE THAT RESULTS FROM NON-COMPLIANCE WITH THE INSTRUCTIONS FOR TRANSPORTATION.

- The appliance should be transported only in the vertical position.
- When being transported, the appliance should be protected from atmospheric conditions (rain, snow, dampness).
- The appliance should be firmly secured in place while being transported, to avoid slippage or any shocks in the transport vehicle.
- **If the appliance was transported not vertically, it may be connected to the mains after 4 hours at least. If this is not done, the appliance compressor may fail.**

ENVIRONMENTAL PROTECTION INFORMATION



If the appliance is no longer in use, cut the connecting cable off the used equipment before its scrapping. Also, remove the appliance lock or render it useless so that the appliance presents no danger to children while being stored for disposal. This appliance is marked with a symbol of the crossed out waste container in conformance with the European Directive 2002/96/EC.

Such marking informs that the equipment may not be kept together with other waste coming from the household after the period of its use. The user is obliged to dispose of the appliance at the waste collection point. The local waste collection points, shops and communal units form an appropriate system enabling the disposal of the equipment. Handling the used electrical and electronic equipment properly contributes to the avoidance of consequences harmful to the human health and natural environment, resulting from the presence of hazardous substances and improper storage and processing of such equipment.

GENERAL INFORMATION

The appliance is a vertical display cooler with glass doors and with a fan and is designed for storage of foodstuffs and for chilling of drinks and for a short-term storage of them.

This appliance is intended for commercial use!

THE APPLIANCE IS ECOLOGICALLY CLEAN, CONTAINING NO MATERIALS HARMFUL TO THE OZONE LAYER: the refrigerant used is R600a, the foaming agent used for the appliance insulation is cyclopentane C₅H₁₀.

THE MANUFACTURER GUARANTEES RELIABLE OPERATION OF THE REFRIGERATOR WHEN THE AMBIENT TEMPERATURE IS +16 TO +32 DEGREES CELSIUS AND THE RELATIVE AIR HUMIDITY NOT GREATER THAN 60 PER CENT.

The appliance climate class is **3**.

Product temperature class – **S**.

Product data sheet

Model	ADN 221, ADN 221/2	ADN221 C
Total gross volume, L	480	
Refrigerator net volume , L	455	
External overall dimensions (HxWxD), cm: for installation with the shield for installation without the shield for service	- 202,5 x 60 x 68,5 202,5 x 65,5 x 125	202,5 x 60 x 75,5 - 202,5 x 65,5 x 125
Shelf area, dm ²	125	
Products temperature ranges, °C (In accordance with EU standard ISO 23953- 2:2015, p .4.2.2)	From +2 to +14	
Rated current, A	1,6	
Mass, kg	90	
Rated supply voltage	220 – 240 V /50 HZ	
Rated power input, W	265	
Noise level, dB (A)	60	
Door opening area, m ²	0,84	
General product exposure area, m ² : without the promotional shield with the promotional shield	0,67 -	- 0,61
Quantity of bottles, pcs.: 0,33 l PET 0,5 l PET 0,75 l PET 1,0 l PET 1,5 l PET 0,33 l cans	301 252 150 150 110 616	
Maximum loading, kg	60	
Energy consumption at ambient temperature +25 °C, kWh / year At switched on lighting: With the promotional shield Without the promotional shield At switched off lighting	- 1139 730	1241
Nominal input of luminaire, W	36	
Rated power of the promotional shield,W	-	14

NOTE. The manufacturer reserves the right to make future changes to technical parameters and specifications.

THE APPLIANCE BASIC PARTS (see page 1. fig. 1)

1 Blower	6 Adjustable height shelves
2 Thermostat knob	7 Thaw water channel cleaner
3 Blower switch	8 Advertising panel (ADN221 C)
4 Double switch -(ON/OFF)	9 Interior light
5 Thermometer	10 Supply cord
	11 Thaw water drip tray

- 2** — THERMOSTAT KNOB. The temperature is controlled using the thermostat knob by turning it to one side or the other.
- 3** — BLOWER SWITCH. Opening the door, the blower **1** switches off.
- 4** — ON / OFF SWITCH FOR LIGHT. By pressing the button of the double switch **4** with the arrow „downward“, the luminaire **9** may be switched on. By pressing the other button with the arrow “upwards” the luminaire of the promotional shield may be switched on.

INSTALLATION AND OPERATING CONDITIONS OF THE APPLIANCE

Preparing the appliance for operation

It is recommended to prepare the appliance for operation with a helper. Remove boards of foamed polystyrene from the top and the bottom of the appliance. They are intended for transportation only. Remove adhesive tapes and open the door. In case of moving the appliance to another place, lift its front in such a way that its supports couldn't touch the floor.

 Take out the plug with the supply cord **10** from the water tray **11** (see page 1, fig. 1) which is placed under a compressor (this is intended for transportation only). **When the appliance is running, the cord can't be in the tray.** The appliance should **not be connected to the mains** until all packing and transport materials aren't removed. Suitably dispose the packaging material

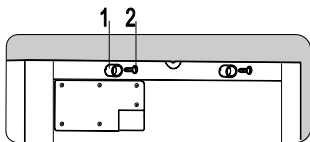

◀ Take out two supports **1** from a bag and screw them by screws **2** into marked places at the back of a appliance.

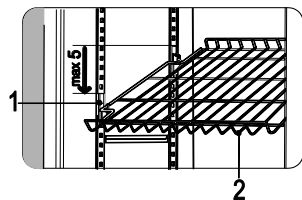

Take out the cover **1** from the bag and insert the cover into the grid **2** placed under the door.▶

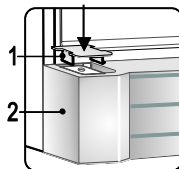

◀ It is permissible the conversion of the shelf **2**. Maximum conversion of the shelves is obtained by lowering front holders **1** by five step.

 If the appliance is brought in from the cold (temperature is not higher than +12 °C), you should wait for **two hours** before connecting it to the mains.

Positioning

- Place the appliance in a dry, well ventilated room.



WARNING! The appliance should not be operated in an unheated room or porch. Place the appliance away from heat sources such as kitchen stove/oven, radiators, or direct sunlight.



WARNING! The appliance must not touch any pipes for heating, gas or water supply or any other electrical devices.

- Do not cover the ventilation holes at the top of the appliance – it must be a good air circulation around the appliance. There should be a gap of at least 10 cm between the top of the appliance body and any furniture that may be above it. If this requirement is not followed, the appliance consumes more electrical energy and its compressor may overheat.
- If the appliance is placed in a corner, a gap of at least 3 cm must be left between the appliance body and the wall. **Overall space required for use of the refrigerator. Overall dimensions for installation of the refrigerator - see page 1, fig. 2.**
- The appliance must stand on a level surface and must not touch the wall. If necessary, regulate the height of the appliance by adjusting the levelling feet: by turning them clockwise – the front of the appliance rises, by turning them counter clockwise – it comes down. If the appliance is tilted slightly backward – the doors will close by themselves.

TEMPERATURE REGULATION

The temperature in the refrigerator compartment is controlled using the thermostat knob **2** (see page 1, fig. 1) by turning it to one side or the other. The temperature indication in digits is shown beside the thermostat knob.

The temperature is regulated on the scale of five digits.

0 = Compressor is switched off **WARNING! Electric current is not switched off.**

1 = highest temperature (lowest cooling)

5 = lowest temperature (highest cooling)

If foodstuffs are too cold, set the thermostat knob to **1, 2** or **3**. If foodstuffs are being chilled not sufficiently, set the thermostat knob to **4** or **5**. Please set the desired temperature in the appliance according to your own requirements.



THE TEMPERATURE IN THE REFRIGERATOR COMPARTMENT MAY VARY DEPENDING ON AMBIENT TEMPERATURE, THE AMOUNT OF FOODSTUFFS, THE TEMPERATURE OF THE FOODSTUFFS AND HOW OFTEN THE APPLIANCE DOORS ARE OPENED AND CLOSED.

IF A ROOM IS COOL, THE APPLIANCE COOLS LESS. THE TEMPERATURE IN THE APPLIANCE MAY THEREFORE RISE. Use the thermostat wheel to set a lower temperature.

DEFROSTING, CLEANING AND CARE

THE REFRIGERATOR COMPARTMENT DEFROSTS AUTOMATICALLY. Drops of ice that form on the back wall of the refrigerator compartment thaw during the time the compressor is not working and the thaw water runs down the thaw water runoff channel to the tray on top of the compressor, where it evaporates.

REGULARLY CLEAN THE APPLIANCE.



Remember that when cleaning the appliance you must disconnect the appliance from the electrical energy supply socket by pulling the plug out of the electricity outlet.

- Protect the appliance inner surfaces and plastic parts from fats, acids and sauces. In case of accidental spills – immediately clean with warm soapy water or dishwashing detergent. Wipe dry.
- Regularly clean the hermetic gaskets of the doors. Wipe dry.
- REGULARLY CLEAN THE THAW WATER CHANNEL SPACE WITH A SPECIAL CLEANER **7** FOR THAT PURPOSE (Fig. 1).
- At least once a year clean dust away from the back part of the appliance body and the compressor. A soft brush, electrostatic cloth or vacuum cleaner may be used for cleaning.
- DO NOT use detergents containing abrasive particles, acid, alcohol or benzene for cleaning the appliance inner and outer surfaces. DO NOT use for cleaning cloths or sponges that have coarse surfaces intended for scrubbing. Outer of the doors – glass – clean with agents intended for glass cleaning.
- IF THE APPLIANCE IS TO BE LEFT SWITCHED OFF FOR AN EXTENDED PERIOD, LEAVE ITS DOORS OPEN.

CHANGE OF THE LAMP OF THE PROMOTIONAL SHIELD

Model ADN221 C (See page 1, fig. 3)

WARNING! Turn off the appliance and pull the plug out of the electricity supply socket. Unscrew four screws **1**. Remove the cover **2**. Take out the lamp **3** from lamp fixing holders **4**. Remove lamp holders from the lamp ends. Change the lamp. Assemble everything in reverse order. **REMARK.** During putting the cover, the cable fixing bushing **6** must be inserted into the hole **7** of the cover.

CHANGING THE INTERIOR LIGHT BULB

See page 2, fig. 4

1 screws **2** cover **3** bracket **4** luminescent lamp

WARNING! Turn off the appliance and pull the plug out of the electricity supply socket.

- Unscrew the screw **1** and unlink the back wall of the cover **2** from the metal bracket **3** along all cover length in the direction **D** (fig. a).
- Starting from the cover bottom and pushing the cover wall from inside in the direction **E**, turn the cover acc. to the arrow **F** and thus unlink the front cover part (fig. b).
- Remove the cover, turn the lamp by 90° clockwise and remove the lamp **4**.
- After changing the lamp, insert the cover as it is shown in fig. c, pushing it to the direction **G** up to the support and then, turning the cover to the direction **H**, hang its back wall on the bracket along all cover length and then screw it.

CHANGING THE OPENING DIRECTION OF THE DOORS

It is recommended that changing the opening direction of the doors should be done with a helper. You will need two spanners No. 8 and No. 10 and a Philips head screwdriver.

When changing the opening direction of the doors, YOU CAN NOT lay the appliance horizontally. Do the actions below in the order they are listed (see page 3, fig. 5):

- WARNING! Turn off the appliance and pull the plug out of the electricity supply socket.**
1. In the back part unscrew four screws **21**, remove the cover **22** and disconnect the supply plug **23** of the connection cable;
 2. Unscrew four fixing screws **3** of the promotional shield and remove the promotional shield;

3. Unscrew three fixing screws 6 of the upper door hanging bracket 7 and remove the bracket together with the axle 10;
4. Raising upwards, remove the door 11;
5. Unscrew fixing screws 14 of the bottom grid 19 and remove the grid by unlinking grid hooks from the cabinet. The lock cam 17 must be in a horizontal position;
6. Remove the cover 18 on the left of the grid to the opposite side;
7. Unscrew four fixing screws 16 of the bottom door bracket 15 and two fixing screws 16 of door holding bracket 20. Remove brackets together with screws and washers.
8. Screw the axle 13 of the bottom door bracket into another threaded hole symmetrically to a present position;
9. Screw brackets 15 and 20 counterchanging them;
10. Reverse the door by 180° and drill four holes (\varnothing 2,8 +0,1) mm for fixing of the promotional shield; Hang the door on the left side;
11. Turn the bracket 7 by 180° (before that unscrewing the axle 10 with the spring washer), screw the axle to the opposite bracket side;
12. Fix the bracket 7 to opposite cabinet side symmetrically to initial position;
13. Put connection wires together with holders to another side of the cabinet, fix them and connect the connection cable of the promotional shield.

OPERATION PROBLEMS AND THEIR SOLUTIONS (TROUBLESHOOTING). What if ...

- **The appliance is plugged in to the mains but it does not work.** Check if your house electricity supply installations are in order. Check if the plug is correctly inserted into the electricity supply socket.
- **The noise has become louder.** Check if the appliance is standing stable, on a level place. To make it level, regulate the front feet. Check if the appliance is not touching any furniture and if no part of the refrigeration system at the back part of the appliance body is touching the wall. Pull the appliance away from any furniture or walls. Check if the cause of increased noise isn't due to bottles, cans in the appliance that might be touching each other.
- **Water has appeared at the bottom of the refrigerator compartment.** Check whether a thaw water channel space isn't blocked. Clean the thaw water channel space with a cleaner intended for that purpose.
- **When the appliance door is opened, the rubber sealing gasket pulls out.** The gasket is smeared with sticky foodstuffs (fat, syrup). Clean the sealing gasket and the groove for it with warm water containing soap or dishwashing detergent and wipe dry. Put the rubber sealing gasket back into the place.
- **High temperature in appliance, the compressor operation pauses are short.** Ascertain whether the appliance door/doors are shutting tightly, whether the door wasn't kept open longer than necessary when taking out or putting in foodstuffs or whether a large amount of warm food was placed in the appliance.
- **The top of the appliance has condensation on it.** The ambient relative air humidity is above 60 %. Ventilate the room where the appliance stands and if possible remove the cause of the humidity.

WARRANTY SERVICE

IF YOUR APPLIANCE IS NOT WORKING PROPERLY, ASCERTAIN WHETHER YOU CAN REMEDY THE CAUSE OF THE FAULTY FUNCTIONING OF THE APPLIANCE YOURSELF. If you cannot solve the problem yourself, contact the nearest refrigerator service representative by telephone or in writing. When making contact necessarily indicate the refrigerator model and number. You will find this data on the product label, which is glued to the wall of the refrigerator compartment.

INSTRUCȚIUNI DE SIGURANȚĂ

CITIȚI CU ATENȚIE MANUALUL DE INSTRUCȚIUNI. Dacă instrucțiunile nu sunt urmate, există riscul producerii de accidente, defecțiuni la aparatură și pierderea dreptului de service gratuit ce intră în condițiile de garanție. Recomandăm păstrarea manualului de instrucțiuni atâta timp cât dețineți aparatul. La vânzarea aparatului, înmânați manualul de instrucțiuni noului proprietar.

- Asigurați-vă că toate orificiile de ventilație din interiorul sau exteriorul aparatului nu sunt astupate sau blocate.
- Nu folosiți aparate electrice în interiorul compartimentelor de depozitare a alimentelor decât dacă acestea sunt din clasa recomandată de producător.
- Nu deteriorați sistemul frigorific al aparatului. Conține agent refrigerant R600a. Dacă sistemul frigorific este defect:



- Nu folosiți foc deschis.
 - Evitați scânteile – nu porniți nici un aparat electric sau instalații de iluminat.
 - Aerisiți imediat încăperea.
- După dezambalarea aparatului, asigurați-vă că acesta este complet și că prelungitorul și carcasa nu sunt defecte.
 - Este interzisă utilizarea unui aparat defect din punct de vedere tehnic.

! RACORDAREA LA REȚEAUA DE ALIMENTARE

- Aparatul va fi conectat la o priză cu împământare. Priza de curent electric împământată, prin intermediul căreia aparatul este racordat la rețeaua de alimentare, trebuie să se afle într-un loc accesibil.
- DACĂ APARATUL ESTE FURNIZAT ÎMPREUNĂ CU UN CABLU SPECIAL DE ALIMENTARE, ACESTA POATE FI ÎNLOCUIT DOAR CU ACELAȘI CABLU DE ALIMENTARE FURNIZAT DE CĂTRE PRODUCĂTOR.
- Pentru eliminarea pericolelor, cordoanele de alimentare deteriorate trebuie înlocuite doar de către producător, de un tehnician de întreținere sau de persoane cu calificare echivalentă.
- NU UTILIZAȚI prelungitoare sau adaptoare ori conectoare.
- Frecvența și puterea energiei electrice furnizate trebuie să respecte parametri de date generale ale aparatului, după cum reiese din eticheta produsului.

- Pentru a evita defecțiunile la amplasarea aparatului aveți grijă să nu îndoiți cablul. Nu depozitați obiecte grele cum ar fi dispozitive de răcire, mobilă sau electrocasnice lângă aparat astfel încât acestea să poată îndoi sau avaria cablul de alimentare. Aceasta poate cauza un scurtcircuit sau un incendiu.
- Asigurați-vă ca fișa cablului nu este prinsă de partea posterioară a aparatului sau nu este deteriorată. Fișele defecte pot cauza incendii!
- Dacă aparatul este scos din priză (pentru curățare, mutare în alt loc etc.), el poate fi pornit în mod repetat după **15** minute.
- Aparatul va fi folosit doar pentru stocarea alimentelor.
- Acest aparat nu este destinat depozitării substanțelor inflamabile, cum ar fi flacoanele cu aerosoli, cu agent de propulsare inflamabil.
- Este interzisă depozitarea benzinei și a altor lichide inflamabile în vecinătatea aparatului.
- Aparatul nu poate fi distrus prin ardere.
- Nu puneți niciun dispozitiv electric pornit pe aparat (cum ar fi cuptoare cu microunde, uscătoare de păr, fier de călcat, fierbător electric sau alte dispozitive electrice) deoarece acestea pot cauza arderea componentelor din plastic.
- Nu vă urcați sau nu vă așezați pe aparat, nu vă sprijiniți de ușile aparatului și nu permiteți copiilor să facă toate acestea.

 **DACĂ APARATUL ESTE DEFECT ȘI NU ESTE POSIBILĂ REPARAREA LUI DUPĂ RECOMANDĂRILE PRIMITE, SCOATEȚI-L DIN PRIZĂ, DESCHIDEȚI UȘILE ȘI CHEMAȚI UN SPECIALIST DE ÎNTREȚINERE. DOAR UN AGENT DE ÎNTREȚINERE POATE REPARA TOATE DEFECȚIUNILE TEHNICE ȘI DE MONTAJ.**

INFORMAȚII GENERALE

Acest aparat este o vitrină frigorifică cu uși de sticlă și ventilator, destinată răcirii, expunerii și depozitării produselor alimentare și băuturilor. **Acest aparat este de uz comercial!**

ACEST APARAT ESTE CURAT DIN PUNCT DE VEDERE ECOLOGIC ȘI NU CONȚINE MATERIALE DĂUNĂTOARE STRATULUI DE OZON: agentul refrigerent este R600a, spumantul utilizat la izolație este ciclopentanul C₅H₁₀.

PRODUCĂTORUL GARANTEAZĂ FIABILITATEA VITRINEI FRIGORIFICE ÎN CONDIȚIILE ÎN CARE TEMPERATURA AMBIANTĂ ESTE DE +16 PÂNĂ LA +32 GRADE CELSIUS IAR UNMIDITATEA RELATIVĂ A AERULUI NU DEPĂȘEȘTE 60 LA SUTĂ.

Clasa climatică a aparatului este **3**. Categoria temperaturii de produse – **S**

FoaiE DE DATE TEHNICE

Model	ADN 221 ADN 221/2	ADN221 C
Volumul brut total, L	480	
Volumul net al vitrinei	455	
Gabaritul (Î x l x A), cm: : pentru instalare cu panou de publicitar pentru instalare fără panou publicitar pentru service	- 202,5 x 60 x 68,5 202,5 x 65,5 x 125	202,5 x 60 x 75,5 - 202,5 x 65,5 x 125
Suprafața rafturilor, dm ²	125	
Gama de temperaturi de produse, °C (În conformitate cu standardul UE ISO 23953-2: 2015, p. 4.2.2)	de la +2 la +14	
Curentul nominal, A	1,6	
Greutatea, kg	90	
Tensiunea nominală de alimentare	220 – 240 V /50 HZ	
Puterea de alimentare, W	265	
Nivelul de zgomot, dB (A)	60	
Suprafața de deschidere a ușii, m ²	0,84	
Suprafața generală de expunere a produselor, m ² : fără ecranul publicitar cu ecranul publicitar	0,67 -	- 0,61
Cantitatea de sticle, buc.: 0,33 l PET 0,5 l PET 0,75 l PET 1,0 l PET 1,5 l PET 0,33 l cutii	301 252 150 150 110 616	
Capacitatea maximă, kg	60	
Consumul de energie la temperatura ambientă de +25 °C, kWh / an Cu lumina aprinsă: Cu ecranul publicitar Fără ecranul publicitar Cu lumina stinsă	-	1241 1139 730
Puterea nominală a sistemului de iluminat, W	36	
Puterea nominală a ecranului publicitar, W	-	14

OBSERVAȚIE:

Producătorul își rezervă dreptul de a face modificări ulterioare la parametrii și specificațiile tehnice.

DESCRIEREA APARATULUI, COMPONENTE DE BAZĂ

vezi pagina 1, Fig. 1

1	Suflanta	6	Rafturi cu înălțime reglabilă
2	Butonul termostatului	7	Canal de scurgere a apei de dezgheț
3	Butonul suflantei	8	Ecranul publicitar (ADN221 C)
4	Comutator dublu (PORNIT / OPRIT)	9	Lumina interioară
5	Termometru	10	Cordon de alimentare
		11	Tavă de scurgere a apei de dezgheț

2 - BUTONUL TERMOSTATULUI. La introducerea ștecherului aparatului în priză și la setarea butonului termostatului **2** în orice poziție cu excepția poziției „0”, aparatul începe să răcească (pornesc compresorul și suflanta). Prin răsucirea butonului termostatului în sensul acelor de ceasornic temperatura din interiorul acestuia scade.

3 - COMUTATORUL SUFLANTEI. Prin deschiderea ușii suflanta **1** se oprește.

4 - COMUTATORUL PORNIT / OPRIT AL LUMINII. Prin apăsarea butonului comutatorului dublu **4** cu săgeata îndreptată „în jos”, lampa **9** se aprinde. Prin apăsarea celuiilalt buton cu săgeata „în sus” lampa panoului publicitar se aprinde.

PREGĂTIREA APARATULUI PENTRU PUNEREA ÎN FUNCȚIUNE

Se recomandă ca pregătirea pentru punerea în funcțiune a aparatului să se facă împreună cu un ajutor.

Se îndepărtează foile de polistiren expandat de la partea superioară și inferioară a aparatului. Acestea sunt folosite doar în timpul transportului. Se îndepărtează benzile de lipit și se deschide ușa. În cazul în care se schimbă locul în care este amplasat aparatul, partea din față a acestuia trebuie ridicată astfel încât suporturile să nu atingă podeaua

 Se ia cordonul de alimentare **10** cu ștecherul din tava de apă **11** (fig. 1) care se găsește sub compresor (este pus acolo doar pe durata transportului). **Atunci când aparatul funcționează cordonul nu poate să se afle în tavă. Aparatul nu se va racorda la rețeaua de alimentare cu electricitate decât după îndepărtarea elementelor de împachetare și transport.** Distrugeți în mod corespunzător ambalajul.

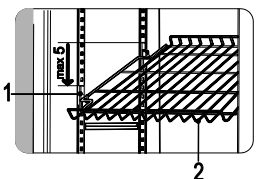
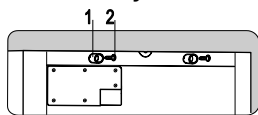

◀ Se iau din pungă cele două suporturi **1** și se fixează cu șuruburile **2** în locurile marcate din spatele aparatului.

Se scoate capacul **1** din pungă și se introduce în grătarul **2** de sub ușă. ▶

◀ Se poate și schimba poziția raftului **2**. Schimbare cea mai amplă a poziției rafturilor se poate obține prin coborârea suporturilor **1** cu cinci trepte.

Dacă aparatul este adus de la rece (temperatură ce nu depășește +12° C), așteptați 2 ore înainte de a-l conecta la rețeaua de alimentare.

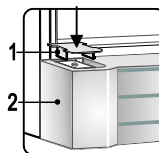

POZIȚIONARE

- Amplasați aparatul într-o încăpere uscată, bine aerisită.

 **ATENȚIE!** Aparatul nu trebuie pus în funcțiune într-o încăpere neîncălzită sau în balcon. Amplasați aparatul departe de surse de căldură cum ar fi sobe/cuptoare, radiatoare sau departe de razele soarelui.

 **ATENȚIE!** Aparatul nu trebuie să atingă nicio conductă de încălzire, gaz sau de alimentare cu apă, sau orice alte aparate electrice.

- Nu acoperiți gurile de aerisire din partea superioară a aparatului - trebuie să existe o bună circulație a aerului în jurul lui. Între partea superioară a carcasei aparatului și mobilierul ce poate fi suspendat deasupra, trebuie să existe o distanță de cel puțin 10 cm. Dacă această cerință nu este respectată, aparatul va consuma mai multă energie electrică și compresorul se poate supraîncălzi.
- Dacă aparatul este instalat într-un colț, între acesta și perete trebuie lăsat un spațiu liber de cel puțin 3 cm. **Spațiul total necesar vitrinei frigorifice. Dimensiunile de gabarit necesare instalării vitrinei frigorifice** (vezi pagina 1, fig. 2).
- Aparatul trebuie să stea pe o suprafață plană și să nu atingă peretele. Dacă este necesar reglați înălțimea aparatului prin reglarea picioarelor învârtindu-le în sensul acelor de ceas - partea superioară a aparatului se ridică, iar învârtindu-le în sens opus acelor de ceas - coboară. Dacă aparatul este înclinat către spate – ușile se vor închide singure.

REGLAREA TEMPERATURII

În compartimentul frigider temperatura este reglată prin rotirea discului termostatului **2** (vezi fig.1) în ambele direcții. Indicatorul digital al temperaturii este vizibil pe discul termostatului.

Temperatura este reglată pe o scală cu cinci trepte.

0 = Compresorul este oprit! **ATENȚIE! Curentul electric nu este oprit.**

1 = temperatura cea mai ridicată (răcirea cea mai slabă)

5 = temperatura cea mai scăzută (răcirea cea mai puternică)

Dacă alimentele din compartimentul frigider sunt prea reci, reglați discul termostatului între **1** și **3**. Dacă alimentele din compartimentul frigider nu sunt răcite suficient, reglați discul termostatului între **4** și **5**. Vă rugăm să reglați temperatura dorită în funcție de propriile necesități.

 **TEMPERATURA DIN COMPARTIMENTUL FRIGIDER POATE VARIA ÎN FUNCȚIE DE TEMPERATURA DIN EXTERIOR, CANTITATEA ALIMENTELOR, TEMPERATURA ALIMENTELOR ȘI CÂT DE DES AU FOST ÎNCHISE ȘI DESCHISE UȘILE APARATULUI.**

DACĂ ÎNCĂPEREA ESTE RĂCOROASĂ, APARATUL VA RĂCI MAI PUȚIN. Altfel, temperatura în interiorul aparatului poate crește. Folosiți discul termostatului pentru a regla o temperatură mai scăzută.

DEZGHEȚAREA. CURĂȚAREA ȘI ÎNTREȚINEREA

COMPARTIMENTUL FRIGIDER SE DEZGHEAȚĂ AUTOMAT. Gheața care se depune în partea din spate a compartimentului refrigeratorului se topește atunci când compresorul

nu funcționează, apa rezultată scurgându-se prin canalul special pentru aceasta în tava situată sub compresor, de unde se evaporă.

CURĂȚAȚI APARATUL LA INTERVALE REGULATE.

! **Rețineți că înainte de curățarea trebuie să deconectați aparatul de la sursa de alimentare cu energie electrică prin scoaterea fișei din priză.**

- Feriți suprafața interioară a aparatului și componentele de plastic de grăsimi, acizi și sosuri. În caz de vărsare neintenționată - curățați imediat cu apă caldă cu săpun sau detergent de spălat vase. Ștergeți cu o cârpă uscată.
- Curățați la intervale regulate garniturile de etanșare ale ușilor. Ștergeți cu o cârpă uscată.
- **CURĂȚAȚI LA INTERVALE REGULATE SPAȚIUL CANALULUI PENTRU APA REZULTATĂ DIN DEZGHEȚARE 7** (vezi Fig.1) **CU UN DETERGENT SPECIAL PENTRU ASTFEL DE CURĂȚARE.**
- Cel puțin o dată pe an, ștergeți praful de pe partea din spate a carcasei aparatului și compresor. La curățare se poate folosi o perie moale, o țesătură electrostatică sau un aspirator.
- **NU FOLOSIȚI** cârpe sau bureți care au suprafețe speciale pentru frecare. Partea exterioară a ușilor – din sticlă – se curăță cu agenți de curățare speciali pentru sticlă.
- **DACĂ APARATUL VA FI OPRIT PENTRU O PERIOADĂ MAI LUNGĂ, LĂSAȚI-I UȘILE DESCHISE.**

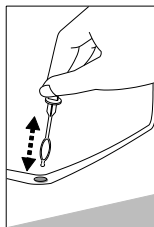

SCHIMBAREA CORPULUI DE ILUMINAT AL PANOULUI DE RECLAMĂ

Model ADN221 C (vezi pagina 1, fig. 3)

AVERTISMENT! Se oprește aparatul și se scoate ștecherul din priză. Deșurubați patru șuruburi notate cu **1**. Demontați plafoniera notată cu **2**. Scoateți corpul de iluminat **3** din suportul de fixare a corpului de iluminat **4**. Demontați suporturile corpului de iluminat de pe ambele capete ale lui. Înlocuiți corpul de iluminat cu altul nou și efectuați operațiile în ordinea inversă demontării.

Mențiuni: În timpul montării plafonierei butucul de fixare **6** a cablului trebuie așezat în orificiul notat cu **7** al plafonierei.

SCHIMBAREA BECULUI INTERIOR

Vezi pagina 2, fig. 4

1 șuruburi **2** capac **3** montură **4** lampă

- **Se oprește aparatul și se scoate ștecherul din priză**
- Se desface șurubul **1** și se scoate panoul posterior **2** din suportul metalic **3** pe toată lungimea capacului, în direcția **D** (fig. a).
- Încăpând din partea de jos a capacului și împingând panoul capacului din interiorul aparatului în direcția **E** se răsucește capacul în sensul săgeții **F** desfăcându-se în acest fel partea frontală a capacului (fig. b).
- Se scoate capacul, se răsucește lampa cu 90° în sensul acelor de ceasornic și se scoate lampa **4**.

- După schimbarea lămpii, se introduce capacul așa cum se arată în fig. c, împingându-l în direcția **G** până în dreptul suportului, după care se răsucesce capacul în sensul **H**, se prinde partea din spate în montura aflată de-a lungul capacului după care se prinde în șuruburi.

MODIFICAREA SENSULUI DE DESCHIDERE A UȘILOR

Se recomandă ca modificarea sensului de deschidere a ușilor să se facă doar cu ajutorul unei a doua persoane. Sunt necesare două chei nr. 8 și nr. 10 și o șurubelniță în cruce.

La modificarea sensului de deschidere a ușilor aparatul NU TREBUIE culcat pe orizontală.

Operațiile de mai jos trebuie executate în ordinea descrisă (vezi pagina 3, fig. 5):

AVERTISMENT! Se oprește aparatul și se scoate ștecherul din priză.

1. Se desfac cele patru șuruburi 2 ale panoului publicitar 1 și se scoate panoul;
2. Se desfac cele două șuruburi 4 de la suporturile 5 ale cordonului de alimentare a panoului, din partea din față;
3. În partea din spate se desfac cele patru șuruburi 21, se scoate capacul 22 și se deconectează ștecherul 23 al cordonului de alimentare;
4. Se desfac cele patru șuruburi 3 ale panoului publicitar și se scoate panoul publicitar;
5. Se desfac cele trei șuruburi 6 ale balamalei 7 a ușii superioare și se scoate balamaua și bolțul 10;
6. Se scoate ușa 11 ridicând-o în sus;
7. Se desfac șuruburile 14 ale grătarului inferior 19 și se scoate grătarul desprinzând cârligele care îl prind de dulap. Cama de blocare 17 trebuie să fie în poziție orizontală;
8. Se scoate capacul 18 de la capacul din stânga, trăgându-l în direcția opusă;
9. Se desfac cele patru șuruburi 16 ale balamalei 15 a ușii inferioare și cele două șuruburi 16 ale balamalei 20. Se scot balamalele cu tot cu șuruburi și șaibe.
10. Se înșurubează bolțul 13 al balamalei ușii inferioare în cealaltă gaură filetată situată simetric față de poziția anterioară;
11. Se prind în șuruburi balamalele 15 și 20, schimbându-le pozițiile între ele;
12. Se întoarce ușa cu 180° și se dau patru găuri cu (\varnothing 2,8 +0,1) mm pentru prinderea panoului publicitar; Se prinde ușa în partea stângă;
13. Balamaua 7 se răsucesce cu 180° (mai înainte se scoate bolțul 10 și șaiba Grower), apoi se înșurubează bolțul în balamaua din partea opusă;
14. Se fixează balamaua 7 în partea opusă a dulapului, simetric față de poziția inițială;
15. Se prinde grătarul inferior în șuruburi și se fixează panoul publicitar pe ușa;
16. Cablurile de conexiune și suporturile acestora se montează în partea cealaltă a dulapului, se fixează și se conectează cordonul panoului publicitar.

PROBLEME DE FUNCȚIONARE ȘI SOLUȚIILE ACESTORA

(REMEDIERE DEFECTE). Ce se întâmplă dacă ...

- **Aparatul este conectat la rețeaua de alimentare, dar nu funcționează.** Asigurați-vă că instalațiile de alimentare la sursa de curent electric funcționează. Asigurați-vă ca fișa să fie corect introdusă în priză.
- **Zgomotul se intensifică.** Asigurați-vă ca aparatul să aibă o poziție stabilă și să stea pe o suprafață netedă. Pentru aducerea la nivel, reglați piciorul din față. Asigurați-vă că aparatul nu atinge nicio piesă de mobilier, și că nicio parte a sistemului frigorific din spatele carcasei aparatului nu atinge peretele. Îndepărtați aparatul de orice piesă de mobilier sau de perete. Verificați dacă zgomotul nu s-a intensificat din cauza unor sticle, conserve sau vase din aparat care se pot atinge unele de altele.

- **La baza compartimentului frigiderului este apă.** Verificați dacă nu e blocat vreun spațiu al canalului pentru evacuarea apei rezultată din dezghețare. Curățați spațiul canalului pentru apă cu un detergent special.
- **Sub aparat este apă.** Tava de colectare a apei dezghețate a alunecat de pe compresor. Puneți tava pe compresor.
- **Când ușa aparatului se deschide, iese garnitura de etanșare din cauciuc.** Garnitura este murdară cu alimente lipicioase (grăsimi, siropuri). Curățați garnitura de etanșare și ghidajul acesteia cu apă caldă și săpun sau detergent de vase și apoi ștergeți cu o cârpă uscată. Montați înapoi garnitura de etanșare de cauciuc.
- **O temperatură ridicată în frigider indică faptul că compresorul funcționează pentru perioade lungi sau neîntrerupt.** Verificați dacă ușa aparatului se închide bine, dacă ușa nu a fost deschisă mai mult decât necesar sau dacă în aparat a fost introdusă o cantitate mare de alimente calde.
- **Partea de sus a aparatului are condens.** Umiditatea relativă a mediului ambiental este peste 60 %. Aerisiți încăperea în care se află aparatul, și, dacă este posibil, înlăturați cauza umidității.

TRANSPORT



PRODUCĂTORUL NU ÎȘI ASUMĂ NICI UN FEL DE RĂSPUNDERE DACĂ APAR DEFECȚIUNI LA APARAT CAUZATE DE NERESPECTAREA INSTRUCȚIUNILOR DE TRANSPORT.

- Aparatul se transportă doar în poziție verticală!
- În timpul transportului, aparatul trebuie protejat împotriva condițiilor atmosferice ca ploaie, ninsoare, umezeală.
- Aparatul trebuie să fie fixat foarte bine în timpul transportului, pentru a împiedica posibilele alunecări sau orice șocuri în vehiculul care efectuează transportul.
- **Dacă aparatul nu a fost transportat în poziție verticală, el poate fi conectat la rețeaua de alimentare după minim 4 ore de așteptare. Nerespectarea acestei instrucțiuni poate duce la defectarea compresorului.**

INFORMAȚII PRIVIND PROTECȚIA MEDIULUI



Acest simbol indică faptul că aparatul, odată ce nu mai este folosit, nu poate fi distrus împreună cu alte deșeuri menajere. Este necesară colectarea și distrugerea separată a acestuia, de exemplu în containere având marcaje speciale cu acest simbol din zonele de mari dimensiuni de colectare a gunoiului.

■ Toate informațiile privind locul de depozitare în siguranță a aparatelor scoase din uz pot fi obținute de la autorități, de la magazinul de unde s-a achiziționat aparatul sau de la reprezentanții producătorului.

Dacă vă hotărâți să distrugeți aparatul, faceți imposibilă folosirea sa ulterioară pentru a evita orice posibil accident. Deconectați aparatul de la rețeaua electrică și apoi, tăiați cablul de alimentare. Rupeți garnitura de etanșare. Distrugeți încuietorile de pe ușă, dacă există.

Nu demontați aparatul în lipsa unui specialist. Apelați la o firmă de reciclare.

SERVICE GARANȚIE

DACĂ APARATUL ESTE DEFECT, VERIFICAȚI DACĂ DUMNEAVOASTRĂ ÎNȘIVĂ PUTEȚI SĂ REMEDIAȚI FUNCȚIONAREA DEFECTUOASĂ A APARATULUI. Dacă nu reușiți să rezolvați problema, apelați, telefonic sau în scris, la cel mai apropiat service de frigidere. La contactarea acestora, menționați modelul frigiderului și numărul. Veți găsi aceste informații pe eticheta produsului care este lipită pe peretele din dreapta al compartimentului frigider.

ŚRODKI OSTROŻNOŚCI

PROSIMY DOKŁADNIE PRZECZYTAĆ INSTRUKCJĘ UŻYTKOWANIA. W przypadku nieprzestrzegania zaleceń zawartych w instrukcji istnieje niebezpieczeństwo skaleczenia się, uszkodzenia urządzenia oraz utraty prawa do bezpłatnego serwisu gwarancyjnego.

Producent nie ponosi odpowiedzialności za szkody wynikłe z nieprzestrzegania zasad umieszczonych w niniejszej instrukcji.

Instrukcję należy zachować przez cały okres użytkowania urządzenia chłodniczego. W przypadku sprzedaży urządzenia nowemu właścicielowi należy przekazać także instrukcję.

- Nie zakrywać otworów wentylacyjnych znajdujących w górnej części i po bokach chłodziarki.
- W przedziałach urządzenia przeznaczonych do przechowywania żywności nie należy umieszczać urządzeń elektrycznych, chyba, że należą do typu zalecanego przez producenta.
- W przypadku uszkodzenia kabla zasilającego jego wymianę należy, w celu uniknięcia zagrożeń, zlecić producentowi, przedstawicielowi serwisowemu producenta lub osobie o podobnych kwalifikacjach.
- Utylizację urządzenia należy prowadzić zgodnie z krajowymi przepisami.
- Nie dopuszczać do uszkodzenia układu chłodniczego. W przypadku uszkodzenia układu chłodniczego:
 - Nie używać otwartego ognia
 - Nie używać urządzeń iskrzących - nie włączać sprzętu elektrycznego i oświetleniowego.
 - Niezwłocznie przewietrzyć pomieszczenie.
 - Należy przewietrzyć przez kilka minut pomieszczenie, w którym znajduje się urządzenie (pomieszczenie to musi mieć przynajmniej 4 m³; dla wyrobu z izobutanem/ R600a) w przypadku uszkodzenia układu chłodniczego.
- Po rozpakowaniu urządzenia należy upewnić się, czy zawiera ono pełne wyposażenie, czy nie ma uszkodzeń obudowy ani przewodu zasilającego. Zabrania się użytkowania urządzenia niesprawnego technicznie.



PODŁĄCZENIE DO SIECI ZASILAJĄCEJ UWAGA

- Urządzenie chłodnicze należy koniecznie podłączyć do gniazdka z uziemieniem. Gniazdko z uziemieniem do podłączenia urządzenia do sieci zasilającej powinno znajdować się w dostępnym miejscu.
- W celu uniknięcia szkód na zdrowiu lub mieniu uszkodzony przewód zasilający należy niezwłocznie wymienić na takiego samego typu przewód nieuszkodzony, zalecany przez producenta urządzenia.
- W celu uniknięcia zagrożeń wymianę zasilaczy należy zlecać producentowi, technikowi serwisowemu lub osobie o równoważnych kwalifikacjach.
- NIE WOLNO używać przedłużaczy, łączników ani koncentratorów.
- Częstotliwość i moc energii elektrycznej mieszkaniu powinny odpowiadać parametrom podanym na tabliczce znamionowej chłodziarki.
- Należy uważać, aby przy stawianiu chłodziarki nie przycisnąć przewodu zasilającego, co może spowodować jego uszkodzenie. Na przewodzie zasilającym nie stawiać ciężkich przedmiotów, np. samego urządzenia chłodniczego, mebli, sprzętów gospodarstwa domowego, gdyż mogą uszkodzić przewód. Grozi to zwarcie oraz pożarem.
- Upewnić się, że wtyczka przewodu zasilającego chłodziarki nie została przyciśnięta przez ścianę tylną chłodziarki lub w inny sposób uszkodzona. Nie przyciskać wtyczki przewodu zasilającego tylną ścianą lodówki. Uszkodzona wtyczka może być przyczyną pożaru!
- Lodówkę odłączyć od sieci (czyszczenie, przesuwanie na inne miejsce itp.) Ponownie można włączyć do sieci po upływie, co najmniej **15 min.**
- Urządzenie nie jest zaprojektowane do przechowywania substancji o właściwościach wybuchowych, takich jak pojemniki z aerozolem zawierające łatwopalny propelent.
- Zabronione jest przechowywanie w urządzeniu benzyny lub innych płynów łatwopalnych.
- Urządzenia nie powinno się utylizować poprzez spalanie.
- Na urządzeniu nie stawiać włączonych urządzeń elektrycznych: kuchenek mikrofalowych, suszarek do włosów, żelazek, czajników elektrycznych i innych urządzeń elektrycznych – mogą one uszkodzić elementy z tworzywa sztucznego.
- Nie stawiać na urządzeniu chłodniczym naczyń z płynami, kwiatów w wazonach ani innych naczyniach wypełnionych płynem.

 **JEDYNIEM PERSONEL SERWISU JEST UPRAWNIONY DO USUWANIA WSZELKICH USTEREK TECHNICZNYCH I KONSTRUKCYJNYCH.**

TRANSPORT



PRODUCENT NIE PONOSI ODPOWIEDZIALNOŚCI ZA USZKODZENIA POWSTAŁE W WYNIKU PRZEWOŻENIA URZĄDZENIA BEZ PRZESTRZEGANIA WARUNKÓW TRANSPORTU.

- Urządzenie chłodnicze należy przewozić tylko w pozycji pionowej.
- Przewożone urządzenie należy chronić przed działaniem czynników atmosferycznych (deszcz, śnieg, wilgoć).
- Przewożone urządzenie należy zabezpieczyć przed przesuwaniem się lub jakimikolwiek uderzeniami w pojeździe.
- **Jeżeli urządzenie było przewożone w pozycji innej niż pionowa, przed włączeniem do sieci zasilającej należy odczekać co najmniej 4 godziny. W przeciwnym wypadku sprężarka chłodziarki może ulec uszkodzeniu.**

INFORMACJE DOTYCZĄCE OCHRONY ŚRODOWISKA



Szczegółowe informacje na temat utylizacji zużytego urządzenia można uzyskać w lokalnych urzędach, w sklepie, w którym urządzenie zostało. Jeżeli nie będziemy więcej użytkować wyrobu, to przed złomowaniem ze zużytego sprzętu należy odciąć przewód przyłączeniowy.

To urządzenie jest oznaczone zgodnie z Dyrektywą Europejską 2002/96/WE oraz polską Ustawą o zużytych sprzęcie elektrycznym i elektronicznym symbolem przekreślonego kontenera na odpady.

Takie oznakowanie informuje, że sprzęt ten, po okresie jego użytkowania nie może być umieszczany łącznie z innymi odpadami pochodzącymi z gospodarstwa domowego.

Użytkownik jest zobowiązany do oddania go prowadzącym zbieranie zużytego sprzętu elektrycznego i elektronicznego. Prowadzący zbieranie, w tym lokalne punkty zbiórki, sklepy oraz gminne jednostki, tworzą odpowiedni system umożliwiający oddanie tego sprzętu.

Właściwe postępowanie ze zużytym sprzętem elektrycznym i elektronicznym przyczynia się do uniknięcia szkodliwych dla zdrowia ludzi i środowiska naturalnego konsekwencji, wynikających z obecności składników niebezpiecznych oraz niewłaściwego składowania i przetwarzania takiego sprzętu.

DANE OGÓLNE

Instrukcja dotyczy pionowej witryny chłodniczej z drzwiami szklanymi i wentylatorem, przeznaczonej do chłodzenia, eksponowania i przechowywania żywności oraz napojów.

Te przyrządy chłodnicze jest przeznaczony dla komercyjnego korzystania!

URZĄDZENIE CHŁODNICZE JEST NIESZKODLIWE DLA ŚRODOWISKA, NIE ZAWIERA SUBSTANCJI NISZCZĄCYCH POWŁOKĘ OZONOWĄ. Zawiera czynnik chłodzący R600a, natomiast izolacja urządzenia jest wykonana z cyklopentanu C₅H₁₀

PRODUCENT GWARANTUJE NIEZAWODNĄ PRACĘ URZĄDZENIA W TEMPERATURZE OTOCZENIA OD +16 DO +32 °C ORAZ PRZY WILGOTNOŚCI WZGLĘDNEJ DO 60 PROCENT.

Klasa klimatyczna urządzenia wynosi **3**.

Klasa temperaturowa produktu – **S**.

Karta produktu

Model	ADN 221 ADN 221/2	ADN221 C
Pojemność całkowita brutto, L	480	
Pojemność netto chłodziarki, L	455	
Calkowite wymiary zewnętrzne (WxSxG)cm: dla instalacji z osłoną dla instalacji bez osłony dla obsługi	- 202,5 x 60 x 68,5 202,5 x 65,5 x 125	202,5 x 60 x 75,5 - 202,5 x 65,5 x 125
Powierzchnia półek, dm ²	125	
Zakres temperatur produktów, °C (Zgodnie z wymaganiami normy ES ISO 23953-2: 2015, p .4.2.2)	od +2 do +14	
Prąd znamionowy, A	1,6	
Masa, kg	90	
Napięcie zasilania	220 – 240 V /50 HZ	
Moc znamionowa, W	265	
Poziom hałasu, dB (A)	60	
Powierzchnia otworu drzwiowego	0,84	
Powierzchnia ekspozycyjna produktu, m ² : bez osłony promocyjnej z osłoną promocyjną	0,67 -	- 0,61
Ilość butelek, sztuki: 0,33 l PET 0,5 l PET 0,75 l PET 1,0 l PET 1,5 l PET 0,33 l puszki	301 252 150 150 110 616	
Obciążenie maksymalne, kg	60	
Zużycie energii dla temperatur otoczenia +25 °C, kWh / rok Przy włączonym oświetleniu: Z osłoną promocyjną Bez osłony promocyjnej Przy wyłączonym oświetleniu	- 1139 730	1241
Nominalna moc oświetlenia, W	36	
Moc znamionowa osłony promocyjnej, W	-	14

UWAGA. Producent zastrzega sobie prawo do zmian parametrów, których nie wykazano w instrukcji

OPIS URZĄDZENIA, PODSTAWOWE CZĘŚCI (patrz str. 1, Rys. 1)

1	Dmuchała	6	Półki z regulacją wysokości
2	Pokrętko termostatu	7	Filtr kanału odprowadzania wody powstałej po rozmrożeniu
3	Wyłącznik dmuchawy	8	Oslona promocyjna (ADN221 C)
4	Włącznik / Wyłącznik (ON/OFF)	9	Oświetlenie wewnętrzne
5	Termometr	10	Przewód zasilający
		11	Taca do odprowadzania wody powstałej po rozmrożeniu

- 2 - POKRĘTKO TERMOSTATU. Temperatura jest regulowana za pomocą pokrętki termostatu poprzez jego obrót w jedną lub drugą stronę.
- 3 - WYŁĄCZNIK DMUCHAWY. Po otwarciu drzwi dmuchała 1 zostaje wyłączona.
- 4 - WŁĄCZNIK/WYŁĄCZNIK OŚWIETLENIA. Po naciśnięciu przełącznika podwójnego 4 oznaczonego strzałką „w dół” można włączyć oświetlenie 9. Po naciśnięciu przełącznika oznaczonego strzałką „do góry” można włączyć oświetlenie osłony promocyjnej.

INSTALACJA I WARUNKI PRACY URZĄDZENIA

Przygotowanie urządzenia do pracy

Zaleca się przygotować urządzenie do pracy przy pomocy drugiej osoby.

Zdjąć osłony polistyrenowe z górnej i dolnej części urządzenia. Są one przeznaczone wyłącznie do transportu. Zdjąć taśmę klejącą i otworzyć drzwi. W przypadku przenoszenia urządzenia w inne miejsce, należy przednią część urządzenia podnieść w taki sposób, aby wsporniki nie dotykały podłogi.



Wyjąć wtyczkę z przewodem zasilającym 10 z tacy na wodę 11 (patrz str. 1, Rys. 1) umieszczonej pod sprężarką (jest to pozycja transportowa przewodu). **Gdy urządzenie pracuje, przewód zasilający nie może znajdować się na tacy na wodę. Przed włączeniem urządzenia chłodniczego do sieci zasilającej należy usunąć opakowanie i wszelkie i materiały transportowe.** Materiały z opakowania odpowiednio zutylizować.

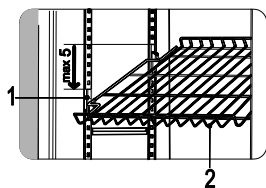
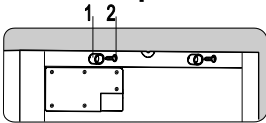

◀ Wyjąć z worka dwa wsporniki 1 i przykręcić je za pomocą śrub 2 do zaznaczonych otworów w tylnej części urządzenia.

Wyjąć z worka osłonę 1 i włożyć ją na siatkę 2 umieszczoną pod drzwiami.▶

◀ Istnieje możliwość nachylenia półki 2. Maksymalne nachylenie półki można uzyskać poprzez obniżenie uchwytów przednich 1 o pięć pozycji.

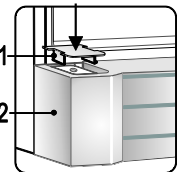

Po wniesieniu urządzenia chłodniczego z zimnego otoczenia (o temperaturze do +12 °C) przed włączeniem do sieci zasilającej należy odczekać **dwie godziny**.

Instalowanie

- Chłodziarkę ustawić w suchym i przewiewnym pomieszczeniu.



UWAGA! Chłodziarki nie użytkować w pomieszczeniu nieogrzewanym lub na balkonie. Ustawić chłodziarkę z dala od źródeł ciepła – kuchenek, kaloryferów, bezpośrednich promieni słonecznych.



UWAGA! Chłodziarka nie może stykać się z instalacją grzewczą, gazową, wodociągową, a także nie należy jej stawiać obok urządzeń elektrycznych.

- Jeśli urządzenie jest umieszczone w kącie, należy pozostawić prześwit równy przynajmniej 3 cm pomiędzy obudową urządzenia a ścianami. **Całkowita przestrzeń wymagana do montażu chłodziarki. Wymiary całkowite chłodziarki** (patrz str. 1, Rys. 2).
- Chłodziarka powinna stać na równym podłożu, nie można jej opierać o ścianę. W razie potrzeby wysokość chłodziarki należy wyregulować przy użyciu nóżek: obracając nóżki w kierunku zgodnym z ruchem wskazówek zegara podnosimy przód chłodziarki do góry, a obracając w przeciwnym kierunku opuszczamy go na dół. Drzwi chłodziarki ustawionej w pozycji nieco odchylonej do tyłu będą zamykać się samoczynnie.

REGULACJA TEMPERATURY

Temperatura w komorze chłodziarki jest regulowana za pomocą pokrętła termostatu **2** (patrz str. 1, Rys. 1) poprzez jego obrót w jedną lub drugą stronę. Przekręcanie pokrętła termostatu w lewo powoduje obniżenie temperatury chłodzenia. Wartość temperatury jest oznaczona liczbami na pokrętle termostatu.

Temperatura może być regulowana w pięciu pozycjach.

0 = sprężarka wyłączona **UWAGA! Napięcie nie jest odłączone.**

1 = najwyższa temperatura (chłodzenie minimalne)

5 = najniższa temperatura (chłodzenie maksymalne)

Jeżeli produkty spożywcze w komorze chłodziarki są zbyt schłodzone, pokrętło termostatu należy ustawić w pozycji **1 - 3**. Jeżeli produkty spożywcze w komorze chłodziarki są niedostatecznie schłodzone, pokrętło termostatu należy ustawić w pozycji **4 - 5**. Prosimy o samodzielne ustawienie temperatury w chłodziarce w zależności od potrzeb.



TEMPERATURA W KOMORZE CHŁODZIARKI MOŻE ULEC ZMIANIE POD WPŁYWEM TEMPERATURY OTOCZENIA, W ZALEŻNOŚCI OD ILOŚCI PRODUKTÓW SPOŻYWCZYCH, ICH TEMPERATURY ORAZ CZĘSTOTLIWOŚCI OTWIERANIA DRZWI CHŁODZIARKI.



W ZIMNYM POMIESZCZENIU CHŁODZIARKA CHŁODZI W MNIEJSZYM STOPNIU, CO MOŻE BYĆ PRZYCZYNNĄ WZROSTU TEMPERATURY W CHŁODZIARCE. Pokrętłem termostatu należy ustawić niższą temperaturę.

ODSZRANIANIE. CZYSZCZENIE I KONSERWACJA

ODSZRANIANIE KOMORY CHŁODZIARKI PRZEBIEGA W SPOSÓB AUTOMATYCZNY. Lód tworzący się na tylnej ścianie komory chłodzącej ulega rozmrażaniu, gdy nie działa sprężarka, a powstająca w ten sposób woda jest odprowadzana kanałem na tacę znajdującą się pod sprężarką, gdzie ulega procesowi parowania.

CHŁODZIARKĘ NALEŻY CZYŚCIĆ REGULARNIE.



Należy pamiętać, że przed odszranianiem należy wyłączyć chłodziarkę z sieci zasilającej poprzez wyciągnięcie wtyczki przewodu zasilającego z gniazdka.

- Powierzchnie wewnętrzne i części z tworzyw sztucznych należy chronić przed działaniem tłuszczu, kwasów, sosów. W przypadku rozlania wyżej wymienionych substancji, powierzchnię należy niezwłocznie zmyć ciepłą wodą z mydłem lub płynem do mycia naczyń. Można także używać płynu do mycia naczyń.
- Należy regularnie czyścić uszczelkę drzwi. Wyrzeźić do sucha.
- **REGULARNIE CZYSZCİĆ OTWÓR KANAŁU SPUSTOWEGO WODY PRZY UŻYCIU SPECJALNEGO DOSTARCZONEGO URZĄDZENIA DO CZYSZCZENIA 7** (rys. 1).
- Co najmniej raz w roku należy usunąć kurz z tylnej części obudowy chłodziarki. Do odkurzania można używać miękkiej szczotki, serwetek elektrostatycznych lub odkurzacza.
- Do czyszczenia wnętrza i powierzchni zewnętrznych chłodziarki **NIE MOŻNA** używać środków czyszczących zawierających materiały ściernie, kwasy, alkohol, benzynę. Do czyszczenia **NIE UŻYWAĆ** ścierek lub gąbek z warstwą ścierną. Zewnętrzną, oszkloną powierzchnię drzwi należy czyścić za pomocą detergentów przeznaczonych do mycia szyb.
- **PRZY DŁUŻSZYM WYŁĄCZENIU URZĄDZENIA NALEŻY POZOSTAWIĆ DRZWI OTWARTE.**

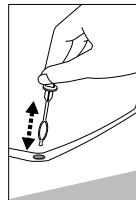

WYMIANA LAMPY OSŁONY PROMOCYJNEJ

Model ADN221 C (Patrz str. 1, Rys. 3)

OSTRZEŻENIE! Wyłączyć urządzenie i wyjąć wtyczkę z gniazdka elektrycznego. Odkręcić cztery śruby **1**. Zdjąć osłonę **2**. Wyjąć lampę **3** z uchwytów przytrzymujących **4**. Zdjąć uchwyty z końcówek lampy. Wymienić lampę. Aby zamontować lampę, powyższe czynności należy powtórzyć w odwrotnej kolejności. **UWAGA.** Podczas zakładania osłony, tuleja mocująca **6** dla przewodu zasilającego musi zostać włożona do otworu **7** w osłonie.

WYMIANA ŻARÓWKI OŚWIETLENIA WEWNĘTRZNEGO

Patrz str. 2, Rys. 4

1 Śruby; **2** Osłona; **3** Zacisk; **4** lampa luminescencyjna;

- **Wyłączyć urządzenie i wyjąć wtyczkę z gniazdka elektrycznego**
- Odkręcić śrubę **1** i odłączyć ścianę tylną osłony **2** od metalowych zacisków **3** wzdłuż całej długości osłony w kierunku **D** (Rys. a).
- Rozpoczynając od dolnej części osłony i naciskając na ścianę od wewnątrz w kierunku **E**, obrócić osłonę zgodnie z kierunkiem wskazywanym przez strzałkę **F** i tym samym odłączyć przednią część osłony (Rys. b). Zdjąć osłonę, przekręcić lampę o 90° zgodnie z ruchem wskazówek zegara, a następnie wyjąć lampę **4**.
- Po założeniu nowej lampy założyć osłonę w sposób pokazany na **Rys. c**, wciskając ją w kierunku **G** do wspornika, a następnie przekręcić osłonę w kierunku **H**, powiesić jej tylną ścianę na zacisku wzdłuż wszystkich długości osłony i na zakończenie dokręcić śruby.

ZMIANA KIERUNKU OTWIERANIA DRZWI

Zaleca się, aby czynność zmiany kierunku otwierania drzwi wykonywać wraz z pomocnikiem. Do wykonania tej czynności potrzebne będą dwa klucze płaskie Nr 8 i Nr 10 oraz śrubokręt typu Philips.

Podczas zmiany kierunku otwierania drzwi **NIE MOŻNA** ustawiać urządzenia w pozycji poziomej. Opisane poniżej czynności należy wykonywać w dokładnie wskazanej kolejności (patrz str. 3, Rys. 5).

OSTRZEŻENIE! Wyłączyć urządzenie i wyjąć wtyczkę z gniazdka elektrycznego.

1. Odkręcić cztery śruby 2 z osłony promocyjnej 1 i zdjąć osłonę;
2. W przedniej części odkręcić dwie śruby mocujące 4 uchwyty 5 przewodu łączącego osłonę promocyjną; W tylnej części odkręcić cztery śruby 21; zdjąć osłonę 22 i odłączyć wtyczkę zasilającą 23 przewodu zasilania;
3. Odkręcić cztery śruby 3 z osłony promocyjnej i zdjąć osłonę promocyjną;
4. Odkręcić śruby mocujące 6 górnego zawiasu 7 i zdjąć zawias wraz z osią 10.
5. Podnosząc do góry, zdjąć drzwi 11;
6. Odkręcić śruby mocujące 14 siatki dolnej 19 i zdjąć siatkę odłączając haczyki siatki od szafki.
Blokada 17 musi znajdować się w położeniu poziomym;
7. Zdjąć osłonę 18 po lewej stronie siatki i założyć na przeciwną stronę;
8. Odkręcić cztery śruby mocujące 16 zawiasu dolnego 15 oraz dwie śruby mocujące 16 zawiasu drzwi 20. Zdjąć zawiasy wraz ze śrubami i nakrętkami.
9. Przykręcić oś 13 zawiasu dolnego do kolejnego otworu gwintowanego w sposób symetryczny do obecnej pozycji. Przykręcić zaciski 15 i 20. Odwrócić drzwi o 180° i wywiercić cztery otwory ($\varnothing 2,8 +0,1$) mm do montażu osłony promocyjnej; Powiesić drzwi po lewej stronie;
10. Obrócić zacisk 7 o 180° (odkręcając przedtem oś 10 wraz z nakrętką), przykręcić oś do przeciwnej strony zacisku; Zamontować zacisk 7 po przeciwnej stronie szafy w sposób symetryczny do pozycji początkowej.
11. Przykręcić kratkę dolną i zamontować osłonę promocyjną do drzwi;
12. Podłączyć przewody łączące uchwyty do przeciwnej strony szafy; zamontować je i podłączyć przewód łączący osłony promocyjnej

USTERKI I ICH USUWANIE. Jeżeli...

- **Chłodziarka włączona do gniazdka zasilającego nie działa.** Sprawdzić, czy instalacja elektryczna w Państwa mieszkaniu jest sprawna. Sprawdzić, czy kabel zasilający jest prawidłowo podłączony do gniazdka.
- **Urządzenie pracuje zbyt głośno.** Sprawdzić, czy chłodziarka jest stabilna i stoi na równej powierzchni. W celu wy poziomowania należy wyregulować przednie nóżki. Sprawdzić, czy chłodziarka nie styka się z meblami lub częścią układu chłodzącego w tylnej części obudowy nie stykają się ze ścianą. Odsunąć chłodziarkę od mebli lub ściany. Sprawdzić, czy hałasu nie wywołują butelki, konserwy, naczynia wewnątrz chłodziarki, czy przedmioty nie stykają się.
- **Na dnie komory chłodziarki zbiera się woda.** Sprawdzić, czy otwór rynienki spustowej wody z rozmrażania nie jest zatkany. Oczyścić otwór rynienki spustowej wody przy użyciu dołączonego oczyszczacza.
- **Przy otwieraniu drzwi chłodziarki odstaje gumowa taśma uszczelniająca.** Taśma jest zabrudzona lepкими produktami spożywczymi (tłuszczem, syropem). Taśmę uszczelniającą i rowki oczyścić ciepłą wodą z mydłem lub płynem do mycia naczyń, następnie wytrzeć do sucha. Taśmę uszczelniającą wstawić na miejsce.
- **Temperatura w chłodziarce jest zbyt wysoka, przerwy w pracy sprężarki są zbyt krótkie.** Sprawdzić, czy drzwi są dobrze domknięte, czy przy wyjmowaniu i wkładaniu produktów drzwi nie były otwarte dłużej niż jest to potrzebne, czy nie umieszczono w chłodziarce wielu ciepłych produktów spożywczych.
- **Na powierzchni chłodziarki zbiera się rosa.** Wilgotność względna powietrza w pomieszczeniu przekracza 60 proc. Należy przewietrzyć pomieszczenie, w którym stoi chłodziarka i jeżeli jest to możliwe, usunąć przyczynę zawilgocenia.

SERWIS GWARANCYJNY

W PRZYPADKU USTEREK W PRACY CHŁODZIARKI NALEŻY UPEWNIĆ SIĘ, CZY NIE MA MOŻLIWOŚCI USUNIĘCIA PRZYCZYNY USTEREK WE WŁASNYM ZAKRESIE. Jeżeli nie ma możliwości usunięcia usterek we własnym zakresie, należy telefonicznie lub pisemnie skontaktować się z przedstawicielem serwisu. Koniecznie należy podać model i numer chłodziarki. Dane te są umieszczone na etykietce produktu, przyklejonej na ścianie komory chłodziarki.

BEZPEČNOSTNÉ POKYNY

NÁVOD NA OBSLUHU SI STAROSTLIVO PREŠTUDUJTE. Ak jeho pokyny nebudú dodržané, hrozí riziko úrazu, poškodenia spotrebiča a straty práva na bezplatný záručný servis. Výrobca nenesie zodpovednosť za škody vzniknuté z nedodržovania zásad umiestených v tomto návode.

Odporúčame vám uschovať si návod po celú dobu používania spotrebiča. Pri ďalšom predaji spotrebiča odovzdajte návod na použitie novému vlastníkovi spotrebiča.

- Žiadne vetracie otvory vnútri spotrebiča ani vonku nesmú byť akokoľvek upchané.
- Nepoužívajte na urýchlenie rozmrazovania mechanické pomôcky ani iné prostriedky.
- Nepoužívajte elektrické spotrebiče iných ako výrobcom odporúčaných typov vnútri priestorov na uchovávanie potravín v spotrebiči.
- Nepoškodzuje chladiaci systém spotrebiča. Pri poškodení chladiaceho systému:

- Nepoužívajte žiadny otvorený plameň.
- Vystrihajte sa iskier — nezapínajte žiadne elektrické spotrebiče ani osvetľovacie telesá.
- Priestor okamžite vyvetrajte.
- V prípade poškodenia chladiaceho okruhu je potreba na niekoľko minút vyvetrať miestnosť, v ktorej sa nachádza spotrebič (táto miestnosť musí mať aspoň 4 m³; pre spotrebič s izobutánom /R600a).



- Po vybalení spotrebiča sa presvedčite, že je kompletný, že nie je poškodené jeho teleso ani elektrický kábel. Je zakázané používať spotrebič technicky poškodený.

⚠️ PRIPOJENIE K SIETI

- Spotrebič musí byť pripojený k uzemnenej sieťovej elektrickej zásuvke. Uzemnená elektrická zásuvka, ktorou je spotrebič pripojený k sieťovému napätiu, sa musí nachádzať na prístupnom mieste.
- Ak sa spotrebič vyrába s osobitným prívodným sieťovým káblom, môžete ho vymeniť iba za rovnaký sieťový kábel dodávaný výrobcom.
- Frekvencia a výkonové parametre prívodu elektriny vo vašej domácnosti musí zodpovedať technickým parametrom spotrebiča. Tieto údaje nájdete na štítku výrobku.

- Pri inštalovaní spotrebiča postupujte opatrne, aby sa napájací kábel nepritlačil a aby sa vylúčilo jeho poškodenie. Neskladujte v bezprostrednej blízkosti spotrebiča žiadne ťažké predmety, napr. chladiace zariadenia, nábytok ani iné domáce zariadenia, ak by mohli stáčať elektrický kábel. Mohlo by to spôsobiť krátke spojenie a požiar.
- Presvedčte sa, že napájací kábel nie je stlačený zadnou stenou spotrebiča ani inak poškodený. Poškodená vidlica môže spôsobiť požiar!
- AK JE SPOTREBIČ ODPOJENÝ ZO ZÁSUVKY (PRI ČISTENÍ, PRESÚVANÍ NA INÉ MIESTO ATĎ.), MÔŽE SA ZNOVA ZAPNUŤ AŽ PO 15 MIN.
- Spotrebič sa musí používať iba na uchovávanie potravín.
- Pred čistením spotrebič vypnite a vidlicu napájacieho elektrického kábla odpojte od elektrickej zásuvky.
- Tento spotrebič sa nesmie likvidovať spaľovaním.
- Neukladajte na spotrebič žiadne zapnuté elektrické prístroje (ako sú mikrovlnné rúry, fény, žehličky, elektrické kanvice ani iné elektrické zariadenia), pretože by mohli spôsobiť vznietenie plastových dielcov.
- Neukladajte na spotrebič misky s tekutinami a nekladte na spotrebič kvety vo vázach ani iné nádoby naplnené tekutinou.
- Nepoužívajte na zrýchlenie rozmrazovania pri čistení mraziaceho priestoru žiadne mechanické prostriedky ani elektrické zariadenia.
- Nevyliezajte a nesadajte si na spotrebič, neopierajte sa a nevešajte sa na dvere spotrebiča. Nedovoľte to ani deťom.



Ak sa porucha spotrebiča nedá opraviť podľa tu uvedených odporúčaní, odpojte ho od siete, otvorte dvere a zavolajte servis. Technické alebo konštrukčné poruchy môže odstraňovať iba pracovník servisu.

VŠEOBECNÉ INFORMÁCIE

Zariadenie je vertikálna chladiaca vitrína so sklenenými dverami a vetrákom určená na chladenie, vystavovanie a skladovanie potravín a nápojov. **Toto zariadenie je určené na komerčné použitie!**

ZARIADENIE JE EKOLOGICKY ČISTÉ A NEOBSAHUJE ŽIADNE MATERIÁLY POŠKODZUJÚCE OZÓNOVÚ VRSTVU: použité chladiivo je R600a, penidlo použité v zariadení je cyclopentán C₅H₁₀.

VÝROBCA ZARUČUJE SPOLAHLIVÚ PREVÁDZKU CHLADNIČKY PRI IZBOVÝCH TEPLOTÁCH +16 AŽ +32 STUPŇOV CELZIA A RELATÍVNEJ VZDUŠNEJ VLHKOSTI MAXIMÁLNE 60 PERCENT.

Klimatická trieda zariadenia je **3**.

Trieda vnútornej teploty – **S**

Informační list

Model	ADN 221 ADN 221/2	ADN221 C
Celkový hrubý objem, l	480	
Čistý objem chladničky, l	455	
Celkové vonkajšie rozmery (V x Š x H), cm: Pre inštaláciu so štítom Pre inštaláciu bez štítu Pre prevádzku	- 202,5 x 60 x 68,5 202,5 x 65,5 x 125	202,5 x 60 x 75,5 - 202,5 x 65,5 x 125
Plocha políc, dm ²	125	
Rozsah produktu teploty, °C (V súlade s normou EÚ ISO 23953-2: 2015, punkt 4.2.2)	od +2 do +14	
Menovitý prúd, A	1,6	
Hmotnosť, kg	90	
Menovité napätie	220 – 240 V /50 HZ	
Menovitý príkon, W	265	
Hlučnosť, dB (A)	60	
Priestor na otváranie dverí, m ²	0,84	
Celková výstavná plocha na výrobky, m ² : Bez reklamného štítu S reklamným štítom	0,67 -	- 0,61
Počet fliaš, ks: 0,33 l PET 0,5 l PET 0,75 l PET 1,0 l PET 1,5 l PET 0,33 l plechovky	301 252 150 150 110 616	
Maximálna záťaž, kg	60	
Spotreba energie pri izbovej teplote +25 °C, kWh / rok So zapnutým osvetlením: S reklamným štítom Bez reklamného štítu S vypnutým osvetlením	- 1139 730	1241
Menovitý príkon osvetlenia, W	36	
Menovitý výkon reklamného štítu, W	-	14

POZNÁMKA. Výrobca si vyhradzuje právo na zmeny technických parametrov a špecifikácií v budúcnosti.

POPIS SPOTREBIČA, ZÁKLADNÉ ČASTI, pozri stranu 1, obr. 1

1	Dúchadlo	6	Poličky s nastaviteľnou výškou
2	Gombík termostatu	7	Čistič kanála odmrázenej vody
3	Vypínač dúchadla	8	Reklamný štít (ADN221/1C)
4	Hlavný vypínač -(ON / OFF)	9	Vnútorné osvetlenie
5	Teplomer	10	Napájací kábel
		11	Miska na odmrázenu vodu

- 2 — GOMBÍK TERMOSTATU. Teplota sa reguluje otáčaním kolieska termostatu niektorým smerom.
- 3 — VYPÍNAČ DÚCHADLA. Pri otvorení dverí sa dúchadlo 1 vypne.
- 4 — VYPÍNAČ OSVETLENIA. Stlačením tlačidla hlavného vypínača 4 so šípkou „dolu“, môžete rozsvietiť svetlo 9. Stlačením iného vypínača s šípkou „hore“ sa dá svetlo reklamného štítu zhasnúť.

INŠTALÁCIA A PREVÁDKOVÉ PODMIENKY SPOTREBIČA

Príprava spotrebiča na uvedenie do prevádzky

Odporúčame vám, aby ste pri príprave spotrebiča na uvedenie do prevádzky využili pomoc pomocníka.

Z hornej a dolnej strany zariadenia odstráňte dosky z penového polystyrénu. Sú určené iba na dopravu. Odstráňte lepiace pásky a otvorte dvere. V prípade presúvania zariadenia na iné miesto ho zdvíhajte z prednej strany tak, aby sa podložky nedotýkali zeme.

-  Vytiahnite zástrčku napájacieho kábla 10 z misky na vodu 11 (pozri stranu 1, obr. 1), ktorá sa nachádza pod kompresorom (sú určené iba na dopravu). **Pokiaľ je zariadenie v prevádzke, nemôže byť kábel na tácke. Spotrebič sa nesmie pripájať k sieťovému napätiu skôr, ako budú odstránené všetky baliace a prepravné materiály** Obalový materiál zlikvidujte vhodným spôsobom.

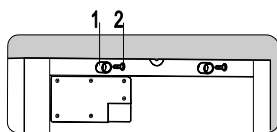

◀ Z vrečka vytiahnite dve podložky 1 a priskrutkujte ich skrutkami 2 na označené miesta na zadnej strane zariadenia.

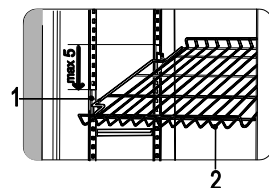

Z vrečka vytiahnite kryt 1 a zasuňte ho do mriežky 2 pod dverami. ▶

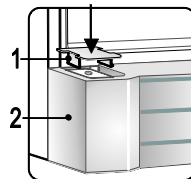

◀ Poličky 2 je možné umiestniť pod sklonom. Maximálny povolený sklon dosiahnete spustením predných držiakov 1 o päť dielikov.

-  Ak sa spotrebič prenáša zo studeného priestoru (s teplotou nižšou ako +12 °C), **pred pripojením k sieti musíte počkať dve hodiny.**

Umiestnenie

- Spotrebič umiestnite v suchom, dobre vetranom priestore.



VAROVANIE! Spotrebič sa nesmie prevádzkovať v nevykurovanej miestnosti alebo v predsieni. Spotrebič neumiestňujte do blízkosti tepelných zdrojov, ako je kuchynský sporák a rúra, radiátory, ani na priamom slnečnom svetle.



VAROVANIE! Spotrebič sa nesmie dotýkať potrubí kúrenia, prívodu plynu alebo vody, ani iných elektrických zariadení.

- Pokiaľ je zariadenie umiestnené do rohu, je treba medzi telesom zariadenia a stenou nechať medzeru aspoň 3 cm. **Celkový potrebný priestor na použitie chladničky. Celkové rozmery na inštaláciu chladničky - pozri stranu 1, obr. 2.**
- Nezakrývajte vetracie otvory vo vrchnej časti spotrebičov – musí byť zabezpečená dobrá cirkulácia vzduchu okolo spotrebiča. Medzi horným okrajom telesa spotrebiča a akýmkoľvek nábytkom, ktorý sa môže nachádzať nad spotrebičom, musí byť ponechaný odstup najmenej 10 cm. Ak táto požiadavka nie je splnená, spotrebič spotrebuje viac elektrickej energie a jeho kompresor sa môže prehriať.
- Spotrebič musí stáť na rovnom povrchu a nesmie sa dotýkať steny. V prípade potreby nastavte výšku spotrebiča prestavením nožičky na vyrovnanie do vodováhy: otáčanie v smere pohybu hodinových ručičiek – predná časť spotrebiča sa zdvíha, otáčanie proti smeru pohybu hodinových ručičiek – klesá. Ak je spotrebič naklonený mierne dozadu – dvere sa budú zatvárať sami.

REGULÁCIA TEPLoty

Teplota v chladiacom priestore sa reguluje otáčaním kolieska termostatu **2** (pozri stranu 1, obr. 1) niektorým smerom. Otočením gombíku termostatu proti smeru hodinových ručičiek sa znižuje teplota zariadenia.

Teplota sa reguluje na stupnici s piatimi číslicami.

0 = Kompresor je vypnutý. **VAROVANIE! elektrický prúd nie je vypnutý.**

1 = najvyššia teplota (najsľabšie chladenie)

5 = najnižšia teplota (najsilnejšie chladenie)

Ak sú potraviny v chladiacom priestore príliš studené, nastavte koliesko termostatu medzi **1** a **3**. Ak sú potraviny v chladiacom priestore nedostatočne vychladené, nastavte koliesko termostatu medzi **3** a **5**. Požadovanú teplotu si v spotrebiči nastavte podľa vlastnej potreby.



TEPLota V CHLADIACOM PRIESTORE ZÁVISÍ OD OKOLITEJ TEPLoty, MNOŽSTVA POTRAVÍN, TEPLoty POTRAVÍN A OD TOHO, AKO ČASTO SA OTVÁRAJÚ A ZATVÁRAJÚ DVERE SPOTREBIČA.



AK JE MIESTNOSŤ CHLADNEJŠIA, SPOTREBIČ CHLADÍ SLABŠIE. Teplota v spotrebiči sa preto môže zvýšiť. Kolieskom termostatu nastavte nižšiu teplotu.

ODMRAZOVANIE, ČISTENIE A STAROSTLIVOSŤ

CHLADIACI PRIESTOR SA ODMRAZUJE AUTOMATICKY. Kvapky ľadu, ktoré sa vytvárajú na zadnej strane chladničky, sa odmrázia, keď kompresor nebeží, a odmrazená vody

steká dolu do odtokového kanála na odmrazenú vodu a do misky, ktorá sa nachádza pod kompresorom, kde sa odparuje.

SPOTREBIČ PRAVIDELNE ČISTITE.

! **Nezabúdajte, že pred čistením musíte spotrebič odpojiť od sieťovej elektrickej zásuvky vytiahnutím vidlice zo sieťovej zásuvky.**

• Vnútorne povrchy a plastové diely spotrebiča chráňte pred tukmi, kyselinami a omáčkami. V prípade náhodného rozliatia – okamžite vyčistite teplou mydlovou vodou alebo prostriedkom na umývanie riadu. Utrite dosucha.

• Pravidelne čistite tesnenia dverí. Vytierajte ich dosucha.

• **PRAVIDELNE ČISTITE PRIESTOR KANÁLIKA NA ROZTOPENÚ VODU OSOBITNÝM ČISTIČOM URČENÝM NA TENTO ÚČEL 7 (obr. 1).**►

• Najmenej raz za rok vyčistite od prachu zadnú časť telesa spotrebiča a kompresor. Na čistenie možno použiť mäkkú kefku, elektrostatickú handričku alebo vysávač.

• **NEPOUŽÍVAJTE** na čistenie vnútorných a vonkajších povrchov spotrebiča čistiace prípravky obsahujúce drsné častice, kyselinu, lieh ani benzén.

• **NEPOUŽÍVAJTE** na čistenie handričky ani špongie s drsným povrchom určené na drhnutie. Vonkajšiu stranu dverí – sklo – čistite s pomocou čistiacich prostriedkov na sklo.

• **AK SA SPOTREBIČ MÁ VYPNÚŤ NA DLHŠIE OBDOBIE, NECHAJTE JEHO DVERE OTVORENÉ.**

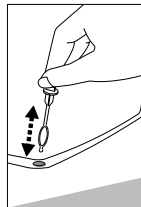

VÝMENA ŽIAROVKY V REKLAMNOM ŠTÍTE

Model ADN221/1C (Pozri stranu 1, obr. 3)

VAROVANIE! Zariadenie vypnite a zástrčku vytiahnite z elektrickej zásuvky. Odskrutkujte skrutky **1**. Demontujte kryt **2**. Vytiahnite žiarovku **3** z držiaka žiarovky **4**. Z koncov žiarovky demontujte držiaky žiarovky. Vymeňte žiarovku. Všetko namontujte v opačnom poradí.

POZNÁMKA. V priebehu nasadzovania krytu je treba priechodku upevnenia kábla **6** zasunúť do otvoru **7** v kryte.

VÝMENA ŽIAROVKY VNÚTORNÉHO OSVETLENIA

Pozri stranu 2, obr. 4

1 Skrutky; **2** Kryt; **3** Svorka; **4** luminiscenčná žiarovka;

• **VAROVANIE!** Zariadenie vypnite a zástrčku vytiahnite z elektrickej zásuvky

• Odskrutkujte skrutku **1** a vytiahnite zadnú stenu krytu **2** z kovovej svorky **3** po celej dĺžke krytu v smere **D** (obr. a). Z dolnej strany tlačte stenu krytu zvnútra smerom **E**, kryt otočte podľa smeru šípky **F** a potom vytiahnite prednú časť krytu (obr. b).

• Kryt demontujte, žiarovku otočte o 90° v smere hodinových ručičiek a demontujte ju **4**.

• Po výmene žiarovky nasadte kryt podľa nákresu na obr. c tak, že ho zatlačíte v smere **G** až na podložku a potom otočíte kryt v smere **H**, zasuniete jeho zadnú stenu do svorky po celej dĺžke a potom ho zaskrutkujete.

ZMENA SMERU OTVÁRANIE DVERÍ

Zmenu smeru otvárania dverí odporúčame realizovať s pomocníkom. Budete potrebovať dva kľúče č. 8 a č. 10 a skrutkovač s krížovou hlavou.

Pri zmene smeru otvárania dverí NESMIETE zariadenie položiť do horizontálnej polohy.

Nižšie uvedené kroky realizujte v danom poradí (Pozri stranu 3, obr. 5):

VAROVANIE! Zariadenie vypnite a zástrčku vytiahnite z elektrickej zásuvky.

1. Odskrutkujte štyri upevňujúce skrutky 2 reklamného štítu 1 a štít demontujte;
2. Na prednej strane odskrutkujte dve upevňujúce skrutky 4 držiakov 5 spojovacieho kábla reklamného štítu;
3. Na zadnej strane odskrutkujte štyri upevňujúce skrutky 21, demontujte kryt 22 a odpojte napájaciu zástrčku 23 zo spojovacieho kábla;
4. Odskrutkujte štyri upevňujúce skrutky 3 reklamného štítu 1 a reklamný štít demontujte;
5. Odskrutkujte tri upevňujúce skrutky 6 horného závesného pántu dverí 7 a demontujte pánt spolu s nápravou 10;
6. Dvere vytiahnite smerom nahor 11;
7. Odskrutkujte upevňujúce skrutky 14 dolnej mriežky 19 a mriežku odstráňte vytiahnutím hákov mriežky zo skrine. Poistná vačka 17 musí byť v horizontálnej polohe;
8. Odstráňte kryt 18 na ľavej strane mriežky v opačnom smere;
9. Odskrutkujte štyri upevňujúce skrutky 16 dolného pántu dverí 15 a dve upevňujúce skrutky 16 upevňujúcej svorky dverí 20. Svorky demontujte spolu so skrutkami a podložkami.
10. Nápravu 13 priskrutkujte do dolného pántu dverí do ďalšieho otvoru vyvráteného symetricky voči aktuálnej polohe;
11. Pánty 15 a 20 vymeňte a priskrutkujte ich;
12. Otočte dvere o 180° a vyvráťajte štyri otvory ($\varnothing 2,8 +0,1$) mm na upevnenie reklamného štítu; Zaveste dvere na ľavej strane;
13. Pánt 7 otočte o 180° (pred tým odskrutkujte nápravu 10 s pružinovou podložkou), nápravu priskrutkujte na stranu opačného pántu;
14. Pánt 7 priskrutkujte na opačnú stranu skrine symetricky voči pôvodnej polohe;
15. Priskrutkujte dolnú mriežku a upevnite reklamný štít na dvere;
16. Spojovacie káble umiestnite do držiakov na opačnej strane skrine, upevnite ich a zapojte spojovací kábel reklamného štítu.

PROBLÉMY PRI PREVÁDZKE A ICH RIEŠENIE (RIEŠENIE PROBLÉMOV) Čo robiť ak ...

- **Spotrebič je pripojený k sieti, nefunguje však.** Skontrolujte, či máte v poriadku elektroinštaláciu. Skontrolujte, či je vidlica správne zasunutá do elektrickej napájacej zásuvky.
- **Hluk sa zosilnil. Skontrolujte, či je spotrebič postavený stabilne na rovnom mieste.** Do vodorovnej polohy sa vyrovnáva nastavením predných nožičiek. Skontrolujte, či sa spotrebič nedotýka nábytku a či sa žiadny diel chladiaceho systému na zadnej časti telesa spotrebiča nedotýka steny. Spotrebič odtiahnite od nábytku alebo od steny. Skontrolujte, či príčinou zvýšenej hlučnosti nie sú navzájom sa dotýkajúce fľaše, konzervy alebo misky v spotrebiči.
- **V spodnej časti chladiaceho priestoru sa objavila voda.** Skontrolujte, či kanálik na topiacu sa vodu nie je upchaný. Pravidelne čistite priestor kanálika na roztopenú vodu čističom určeným na tento účel.

- **Pri otváraní dverí spotrebiča sa vyťahuje gumové tesnenie.** Tesnenie je znečistené lepivými potravinami (tuk, sirup). Tesnenie a drážku pre tesnenie vyčistíte vlažnou vodou s mydlom alebo čistiacim prípravkom a utrite dosucha. Zasuňte gumové tesnenie späť na miesto.
- **Vysoká teplota v chladničke znamená, že kompresor je v činnosti po dlhý čas alebo s nezastavuje.** Presvedčíte sa, či sa dvere spotrebiča spoľahlivo zatvárajú, či dvere pri vyberaní alebo vkladaní potravín nezostali otvorené dlhšie ako je potrebné, alebo či do spotrebiča nebolo vložené veľké množstvo teplých potravín.
- **Na vrchnej časti spotrebiča sa nachádza kondenzovaná voda.** Relatívna vlhkosť okolitého vzduchu je vyššia ako 60 %. Vytvrajte miestnosť, v ktorej stojí spotrebič. Podľa možnosti odstráňte príčinu vlhkosti.

PREPRAVA

 VÝROBCA NEZODPOVEDÁ ZA POŠKODENIE SPOTREBIČA SPÔSOBENÉ NEDODRŽIAVANÍM PREPRAVNÝCH POKYNOV.

- Spotrebič sa musí prepravovať iba v zvislej polohe.
- Pri preprave musí byť spotrebič chránený pred poveternostnými vplyvmi (dážď, sneženie, vlhkosť).
- Pri preprave musí byť spotrebič spoľahlivo upevnený na určenom mieste, aby sa vylúčila možnosť jeho posunutia alebo otrasov vo vozidle.
- **Ak bol spotrebič prepravovaný v inej ako zvislej polohe, k sieťovému napájaniu sa môže pripojiť najmenej po 4 hodinách. Ak toto pravidlo nedodržíte, môže sa poškodiť kompresor spotrebiča.**

INFORMÁCIE O OCHRANE ŽIVOTNÉHO PROSTREDIA



Pokým už nebudeme používať spotrebič, tak je potreba opotrebenému zariadeniu pred zošrotovaním odrezat' pripojujúci kábel.

Výmena napájacieho kabelu – pripojenie typu Y.

Akže pripojujúci kábel bude poškodený, tak musí byť vymenený. Neodpojiteľný pripojujúci kábel môže byť vymenený v špecializovanom servise alebo kvalifikovaným pracovníkom. Je treba tiež odstrániť lebo spraviť nepoužiteľným zámok opotrebeného zariadenia, aby sa deti nemohli samé zatvoriť v starom spotrebiči.

Tento spotrebič je označený podľa európskej smernice 2002/96/ES. Takéto označenie nás informuje, že tento spotrebič po období jeho používania nemôže byť vyhodnený s iným domácim odpadom. Používateľ je povinný odovzdať ho v sieti zberných miest. Sieť zberných miest vrátane lokálnych zberných dvorov vytvárajú vhodný systém umožňujúci odovzdanie týchto spotrebičov.

Vhodné zachádzanie s opotrebenými elektrickými a elektronickými spotrebičmi prispieva k zamedzeniu nepriaznivých dôsledkov pre zdravie ľudí a životné prostredie, vyplývajúcich z prítomnosti nebezpečných zložiek ako aj nevhodného skladovania a zužitkovania takýchto spotrebičov.

ZÁRUČNÝ SERVIS

V PRÍPADE PORUCHY VÁŠHO SPOTREBIČA SA PRESVEDČITE, ČI NEDOKÁŽETE ODSTRÁNIŤ PRÍČINU CHYBNEJ FUNKČIE SPOTREBIČA SVOJOPOMOCNE. Ak problém nedokážete vyriešiť sami, obráťte sa telefonicky alebo poštou na najbližšie servisné zastúpenie na chladničky. Pri kontakte uvádzajte model chladničky a jej výrobné číslo. Tieto údaje nájdete na štítku výrobku, ktorý je nalepený na stene chladiaceho priestoru.

PRECAUTIONS AVANT L'EMPLOI

LISEZ ATTENTIVEMENT LES INSTRUCTIONS FOURNIES PAR LE MODE D'EMPLOI. Respectez scrupuleusement ces instructions afin d'éviter tout risque de blessure, d'endommagement de l'appareil.

Le fabricant n'assume aucune responsabilité pour des dommages causés par une utilisation non conforme aux instructions.

Nous vous conseillons de conserver ce Mode d'emploi durant toute la durée d'utilisation de l'appareil. Si vous vendez l'appareil, faites parvenir le Mode d'emploi au nouveau propriétaire.

- Ne couvrez pas les grilles de ventilation situées sur la partie supérieure et les côtés de l'appareil.
- N'utilisez pas d'appareils électriques dans le compartiment de conservation.
- Si le câble d'alimentation est endommagé, il doit être remplacé par le fabricant, son service après vente ou des personnes de qualification similaire afin d'éviter un danger.
- La mise au rebut de l'appareil doit se faire dans le respect de la réglementation nationale.
- N'endommagez pas le circuit de réfrigération de l'appareil. Il contient le gaz réfrigérant R600a. Si le système de réfrigération est endommagé:



- N'utilisez pas de flamme près de l'appareil.
- Evitez les étincelles – n'allumez pas d'appareil électrique ou de lampe électrique.
- Ventilez immédiatement la pièce.
- Au cas d'une panne du circuit frigorifique, aérez la pièce où se trouve l'appareil pendant quelques minutes (la pièce doit être au moins de 4m³ pour le produit du méthylpropane m/R600).
- Cet appareil n'est pas conçu pour la conservation des liquides explosifs tels que les aérosols à gaz propulseur.
- Cet appareil doit être uniquement utilisé pour entreposer les denrées alimentaires.

⚠ BRANCHEMENT AU RÉSEAU ELECTRIQUE

- Cet appareil doit être branché sur une prise de terre conforme aux normes en vigueur. Assurez-vous que la tension sur le réseau de votre habitation coïncide avec les indications fournies sur la fiche signalétique de l'appareil. Cet appareil répond aux normes de sécurité CE en vigueur. La prise

électrique reliée à la terre par laquelle l'appareil est branché sur le secteur devrait être dans un endroit accessible.

- La fréquence et la puissance de l'installation électrique de votre domicile doivent être conforme aux paramètres généraux de l'appareil comme il est écrit dans le.
- Ne pas brancher cet appareil sur un transformateur, ni sur une rallonge avec d'autres appareils électriques
- ATTENTION! SI L'APPAREIL EST PRODUIT LE CORDON D'ALIMENTATION SPÉCIAL il peut être échangé SEULEMENT PAR LE CORDON D'ALIMENTATION SPÉCIAL MÊME fournies par le fabricant.
- Assurez-vous que la prise du câble n'est pas écrasée entre l'arrière de l'appareil et le mur, ou endommagée pour quelque autre raison. Une prise endommagée peut être à l'origine d'un incendie!
- Lorsque vous positionnez l'appareil, prenez garde à ne pas écraser et endommager le câble électrique. Si vous entreposez des objets lourds tels qu'appareils rafraîchissants ou électroménagers près du réfrigérateur, assurez-vous qu'ils ne risquent pas d'écraser ou d'endommager le câble électrique. Cela pourrait créer un court-circuit et faire prendre feu au câble.
- SI L'APPAREIL A ETE DEBRANCHE (POUR LE NETTOYER, LE DEPLACER ETC.) IL FAUDRA PEUT-ETRE LE BRANCHER APRES 15 MINUTES.
- Cet appareil ne peut pas être brûlé pour sa mise au rebut.
- Ne placez aucun appareil électrique en fonctionnement (four micro ondes, bouilloire électrique...) sur l'appareil, cela pourrait faire fondre les composants en plastique.
- Ne placez pas d'assiette remplie de liquide, de vase de fleurs remplis d'eau ou tout autre récipient contenant du liquide sur l'appareil.
- Une fois l'appareil déballé, assurez-vous qu'il est complet, que la structure et les câbles de branchement ne sont pas endommagés.
- Il est interdit d'utiliser un appareil techniquement endommagé.



Si l'appareil ne marche pas et qu'il n'est pas possible de le réparer à l'aide de ce mode d'emploi, débranchez-le, ouvrez les portes, et appelez un service spécialisé seul un opérateur du service après-vente peut remédier à tous les problèmes techniques ou de construction.

TRANSPORT



LE FABRICANT NE POURRA ETRE TENU RESPONSABLE DE TOUT DOMMAGE CAUSE PAR LE NON-RESPECTT DES INSTRUCTIONS CONCERNANT LE TRANSPORT.

- L'appareil doit être transporté en position verticale.
- Pendant le transport, mettez l'appareil à l'abri des conditions atmosphériques (pluie, neige, humidité).
- Pendant le transport, l'appareil doit être solidement attaché, afin d'éviter glissements et chocs.
- **Si l'appareil n'a pas été transporté en position verticale, vous devez attendre 4 heures minimum avant de le brancher. Si cette précaution n'est pas respectée, le compresseur de l'appareil pourrait ne pas fonctionner correctement.**

MISE AU REBUT



En cas d'arrêt de l'exploitation du produit, il convient de couper le cordon d'alimentation avant la mise à la ferraille de l'appareil usé.

Il convient aussi d'éliminer ou de rendre impossible l'usage de la serrure de l'appareil usé afin que les enfants ne puissent pas s'enfermer dans la vieille installation.

Conformément à la Directive Européenne 2002/96/EC. Une telle désignation informe que, cet appareil après la période de son exploitation ne peut pas être rangé ensemble avec d'autres déchets provenant du ménage. L'utilisateur est obligé de le remettre à un centre de collecte sélective des déchets électriques et électroniques. Les menants la collecte dont les centres locaux de collecte, les boutiques et l'unités communales doivent mettre en marche un système convenable permettant la remise de cet appareillage.

La procédure adéquate concernant les déchets électriques et électroniques contribue à éviter les conséquences nuisibles à la santé des personnes, de l'environnement naturel résultant de la présence des constituants dangereux ainsi que l'emmagasinement et le traitement inapproprié et de tel sorte d'appareillage.

INFORMATIONS GENERALES

Le réfrigérateur c'est un réfrigérateur vitré commercial destiné au refroidissement, exposition et conservation des produits alimentaires et des boissons. **Ces appareils sont destinés à des fins commerciales!**

CET APPAREIL EST ECOLOGIQUEMENT COMPATIBLE, IL NE CONTIENT AUCUN MATERIAU SUSCEPTIBLE D'ENDOMMAGER LA COUCHE D'OZONE: le circuit de réfrigération contient du R600a, et le cyclopentane C₅H₁₀ est utilisé pour l'isolation faite à partir de mousse polyuréthane.

LE FABRICANT GARANTIT UN BON FONCTIONNEMENT DU REFRIGERATEUR LORSQUE LA TEMPERATURE AMBIANTE EST COMPRISE ENTRE 16 ET 32 DEGRES CELSIUS QUE L'HUMIDITE DE L'AIR ENVIRONNANT NE DEPASSE PAS LES 60 %.

La classe du climat **3**. Classe de température du produit – **S**

Fiche technique du produit

Modèle	ADN 221, ADN 221/2	ADN221 C
Volume total brut, L	480	
Volume net du réfrigérateur, L	455	
Dimensions extérieures totales (HxLxP), mm:		
pour installation avec panneau	-	202,5 x 60 x 75,5
pour installation sans panneau	202,5 x 60 x 68,5	-
pour le service	202,5 x 65,5 x 125	202,5 x 65,5 x 125
Surface des étagères, dm ²	125	
Plages de température des produits, °C (conformément à la norme UE ISO 23953-2:2015, p. 4.2.2)	de +2 à +14	
Courant nominal, A	1,6	
Masse, kg	90	
Tension d'alimentation nominale	220 – 240 V /50 HZ	
Puissance d'entrée nominale, W	265	
Niveau de bruit, dB (A)	60	
Surface d'ouverture de la porte, m ²	0,84	
Surface d'exposition générale des produits, m ² :		
sans panneau publicitaire	0,67	-
avec panneau publicitaire	-	0,61
Nombre de bouteilles, unités :		
0,33 l PET	301	
0,5 l PET	252	
0,75 l PET	150	
1,0 l PET	150	
1,5 l PET	110	
0,33 l canettes	616	
Charge maximale, kg	60	
Consommation d'énergie à température ambiante de +25 °C, kWh / an		
Éclairage allumé :		
Avec panneau publicitaire	-	1241
Sans panneau publicitaire	1139	
Éclairage éteint	730	
Entrée nominale de la lampe, W	36	
Puissance nominale du panneau publicitaire, W	-	14

NOTE. Le fabricant se réserve le droit d'apporter dans le futur des modifications aux caractéristiques techniques et aux spécificités de l'appareil.

DESCRIPTION DE L'APPAREIL, ELEMENTS DE BASE

cf. Page 1, Fig.1

1	Ventilateur	6	Étagères
2	Roulette à l'échelle	7	Liquide nettoyant du drain d'écoulement
3	Interrupteur de ventilateur	8	Panneau publicitaire (ADN221 C)
4	Double interrupteur	9	Plafonnier
5	Thermomètre	10	Fil d'alimentation
		11	Bac de recueil des eaux

- 2 - ROULETTE A L'ECHELLE.** Lors de la mise de la fiche d'alimentation dans le réseau et positionnement la roulette (2) de thermorégulateur sur n'importe quelle position sauf "0", le réfrigérateur commence à refroidir (le compresseur et ventilateur se mettent en marche).
- 3 - INTERRUPTEUR DE VENTILATEUR.** Lors de l'ouverture de la porte le ventilateur s'arrête.
- 4 - DOUBLE INTERRUPTEUR.** En appuyant sur le bouton, marqué de l'aiguille "▼", de double interrupteur (4) vous pouvez allumer le plafonnier (5). À l'aide de deuxième bouton, marqué de l'aiguille "▲", vous pouvez allumer le tube d'éclairage du panneau publicitaire.

INSTALLATION ET CONDITIONS DE FONCTIONNEMENT DE L'APPAREIL

Préparation de l'appareil

Il est recommandé d'effectuer ces opérations avec l'aide d'une autre personne.

Enlevez les panneaux en polystyrène expansé, destinés à la transportation du réfrigérateur, du haut de réfrigérateur et retirez-les d'en bas de l'appareil. Enlevez le ruban adhésif et ouvrez la porte. Lors de déplacement de réfrigérateur, soulevez sa partie avant d'une manière que les pieds ne touchent pas au sol.

-  Du bac de recueil des eaux (11) (Fig. 1) qui se trouve au-dessous de compresseur retirez la fiche avec le fil d'alimentation (10) (cela était destiné uniquement à la transportation). **Lorsque le réfrigérateur est branché le fil ne peut pas se trouver dans le bac. L'appareil ne doit pas être branché avant que tout l'emballage et le matériel de transport n'aient été enlevés.** Jetez l'emballage de façon appropriée.

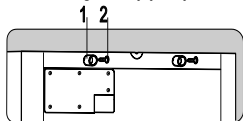

◀ Du sac retirez deux pieds (1) (Fig. 2) et à l'aide des vis (2) vissez sur les endroits marqués dans la partie arrière du réfrigérateur.

D'un sac sortez le couvercle (1) et mettez dans la grille (2) située à gauche au-dessous de la porte.▶

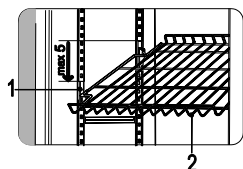

◀ L'inclinaison de l'étagère (2) permise. L'inclinaison de l'étagère maximale se fait par l'abaissement des soutiens avant de cinq pas.

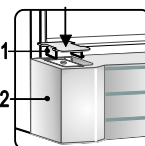

Si l'appareil a été exposé au froid (à moins de 12 °C), **attendez deux heures avant de le brancher.**

Positionnement

- Placez l'appareil dans une pièce sèche et bien aérée.

 **ATTENTION!** L'appareil ne doit pas être mis en fonctionnement dans une pièce non chauffée ou en extérieur. Placez toujours l'appareil loin de sources de chaleur comme les fours, les radiateurs, et évitez toute exposition directe aux rayons du soleil.

 **ATTENTION!** L'appareil ne doit pas être en contact de tuyau de chauffage, de gaz, ou d'évacuation d'eau, ni tout autre appareil électrique.

- Ne recouvrez pas les grilles d'aération sur le dessus de l'appareil – et assurez-vous que l'air puisse circuler librement tout autour de celui-ci. Il doit y avoir un espace d'au moins 10 cm entre le haut de l'appareil et tout autre appareil (ou meuble) éventuellement situé au-dessus de celui-ci. Si cette précaution n'est pas respectée, l'appareil consomme plus d'énergie et son compresseur pourrait surchauffer.
- Si l'appareil est placé dans un angle, il doit y avoir un espace d'au moins 3 cm entre la paroi de l'appareil et le mur. **O Surface utile. Les dimensions du gabarit d'installation - cf. Page 1, Fig. 2.**
- L'appareil doit être placé sur une surface plane, et ne doit pas être en contact avec le mur. Si nécessaire, réglez la hauteur de l'appareil en ajustant les pieds de mise de niveau: si vous les tournez dans le sens des aiguilles d'une montre l'appareil se soulève, dans le sens contraire il se baisse. Si l'appareil est très légèrement penché vers l'arrière, les portes se refermeront toutes seules.

COMMENT REGLER LA TEMPERATURE

Vous pouvez régler la température du compartiment réfrigérant à l'aide du roulette à l'échelle **2** (fig. 1) en le tournant d'un côté ou de l'autre. Vous pouvez régler la température sur cinquième graduations.

0 = Le compresseur est éteint. **ATTENTION ! Le courant électrique n'est pas enlevé.**

1 = température maximale (refroidissement minimum)

5 = température minimale (refroidissement maximum)

Si les aliments entreposés dans le compartiment réfrigérant sont trop froids, placez le bouton de contrôle du thermostat sur **1, 2** ou **3**. Si au contraire les aliments placés dans le compartiment réfrigérant n'ont pas été suffisamment refroidis, positionnez le thermostat sur **4** ou **5**. Réglez la température de l'appareil en fonction de vos besoins.

 LA TEMPERATURE A L'INTERIEUR DE L'APPAREIL PEUT VARIER EN FONCTION DE LA TEMPERATURE AMBIANTE, DE LA QUANTITE D'ALIMENTS ENTREPOSES A L'INTERIEUR DE L'APPAREIL, ET DE LA FREQUENCE D'OUVERTURE DES PORTES.

 SI LA PIECE OU SE TROUVE L'APPAREIL EST FRAICHE, CELUI-CI REFRROIDIRA MOINS. LA TEMPERATURE INTERIEURE DE L'APPAREIL POURRAIT DONC AUGMENTER. Réglez dans ce cas le thermostat sur une température plus basse.

DÉGIVRAGE. NETTOYAGE ET ENTRETIEN

LE DEGIVRAGE DU COMPARTIMENT REFRIGERANT EST ENTIEREMENT AUTOMATIQUE.. Les gouttes de glace qui se forment sur la paroi arrière du compartiment de dégivrage du réfrigérateur fondent lorsque le compresseur ne fonctionne pas et l'eau de dégivrage coule dans le conduit d'écoulement des eaux de dégivrage vers le bac situé sous le bac situé sous le compresseur où elle s'évapore.

NETTOYEZ REGULIEREMENT L'APPAREIL !



Nous vous rappelons qu'avant d'effectuer le nettoyage de la partie postérieure de l'appareil vous devez le déconnecter du circuit électrique en débranchant la prise de courant.

- Evitez que les surfaces et les parties en plastique soient en contact avec les sauces, la graisse ou des aliments acides. Si cela se produit accidentellement – nettoyez-les immédiatement avec de l'eau chaude savonneuse ou du produit vaisselle. Essayez soigneusement les superficies internes et externes.
- Nettoyez régulièrement les joints hermétiques des portes. Essayez soigneusement.
- NETTOYEZ REGULIEREMENT LE DRAIN D'ECOULEMENT DE L'EAU DU DEGIVRAGE AVEC LE NETTOYANT PREVU A CET EFFET (Fig. 1).
- Otez au moins une fois par an la poussière accumulée dans la partie postérieure de l'appareil et le compresseur. Utilisez pour cela une brosse douce, un tissu électrostatique ou un aspirateur.
- N'UTILISEZ PAS de détergents contenant des produits abrasifs, de l'acide, de l'alcool ou de l'essence pour nettoyer les superficies internes et externes. N'UTILISEZ PAS d'éponges ou matériaux abrasifs. Nettoyer l'extérieur de la porte vitrée avec des produits destinés au nettoyage du verre.
- SI VOUS LAISSEZ L'APPAREIL ETEINT PENDANT UNE LONGUE PERIODE, LAISSEZ LES PORTES OUVERTES.

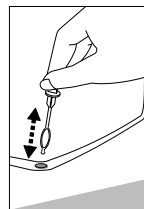

CHANGEMENT DE LA LAMPE DU PANNEAU PUBLICITAIRE

Modèle ADN221 C (cf. Page 1, Fig. 3.)

AVERTISSEMENT! Éteindre l'appareil et retirer la fiche de la prise d'alimentation électrique. Dévisser les quatre vis **1**. Retirer le couvercle **2**. Enlever la lampe **3** de ses supports de fixation **4**. Retirer les supports des extrémités de la lampe. Changer la lampe. Assembler tout dans l'ordre inverse. REMARQUE. Lorsque l'on remet le couvercle, la bague de fixation du câble **6** doit être insérée dans le trou **7** du couvercle.

REPLACEMENT DE LA LAMPE DE PLAFONNIER

cf. Page 2, Fig. 4.

1 Vis ; **2** Plafonnier ; **3** Support ; **4** Lampe ;

- **Éteindre l'appareil et retirer la fiche de la prise d'alimentation électrique.**
- Dévissez le vis (**1**) et décrochez la paroi arrière de plafonnier (**2**) du support (**3**) le long du plafonnier dans la direction de l'aiguille (**D**) (Fig. a).
- En commençant par le bas de plafonnier et en poussant la paroi de plafonnier de l'intérieur dans la direction de l'aiguille (**E**), en tournant le plafonnier dans le sens de l'aiguille (**F**) décrochez la partie avant de plafonnier (Fig. b).
- Une fois le plafonnier enlevé, tournez la lampe de 90° dans le sens de l'aiguille de la montre et enlevez la lampe (**4**).
- Après le remplacement de la lampe mettez le plafonnier dans sa place de la manière montrée dans la (fig. c), et notamment en poussant dans la direction de l'aiguille (**G**) jusqu'au support et ensuite en tournant le plafonnier dans le sens de l'aiguille (**H**), le long de la paroi de plafonnier accrochez-la sur les supports et vissez les vis.

COMMENT CHANGER LE SENS D'OUVERTURE DES PORTES

Il est recommandé d'effectuer le changement de sens d'ouverture des portes avec l'aide d'une autre personne. Vous aurez besoin d'une clé de 8 et de 12, ainsi que d'un tournevis cruciforme Philips. Pendant l'opération VOUS NE DEVEZ PAS mettre l'appareil à l'horizontale.

Effectuez les opérations décrites dans l'ordre indiqué (cf. Page 3, Fig. 5.):

AVERTISSEMENT ! Éteindre l'appareil et retirer la fiche de la prise d'alimentation électrique.

1. Dévisser les quatre vis de fixation 2 du panneau publicitaire 1 et retirer le panneau ;
2. Sur la partie avant, dévisser les deux vis de fixation 4 des supports 5 du câble de connexion du panneau publicitaire ;
3. Sur la partie arrière, dévisser les quatre vis 21, retirer le couvercle 22 et déconnecter la fiche d'alimentation 23 du câble de connexion ;
4. Dévisser les quatre vis de fixation 3 du panneau publicitaire et retirer le panneau publicitaire ;
5. Dévisser les trois vis de fixation 6 du support de fixation supérieur de la porte 7 et retirer le support avec l'axe 10 ;
6. En soulevant vers le haut, enlever la porte 11 ;
7. Dévisser les vis de fixation 14 de la grille du bas 19 et retirer la grille en séparant les crochets de la grille de l'armoire. La came de verrouillage 17 doit être en position horizontale ;
8. Retirer le couvercle 18 à gauche de la grille vers le côté opposé ;
9. Dévisser les quatre vis de fixation 16 du support de fixation du bas de la porte 15 et les deux vis de fixation 16 de la fixation de retenue de la porte 20. Retirer les fixations avec les vis et les rondelles ;
10. Visser l'axe 13 du support de fixation du bas de la porte dans l'autre trou fileté symétriquement à la position actuelle ; Visser les fixations 15 et 20 en les interchangeant ;
11. Retourner la porte à 180° et percer quatre trous (\varnothing 2,8 +0,1 mm) pour fixer le panneau publicitaire ; Accrocher la porte sur le côté gauche ;
12. Tourner la fixation 7 à 180° (avant de dévisser l'axe 10 avec la rondelle ressort), visser l'axe sur le côté opposé de la fixation ;
13. Fixer la fixation 7 sur le côté opposé de l'armoire symétriquement à la position initiale ;
14. Visser la grille du bas et fixer le panneau publicitaire sur la porte ;
15. Mettre les fils de connexion avec les supports de l'autre côté de l'armoire, les fixer et connecter le câble de connexion du panneau publicitaire.

PROBLEMES DE FONCTIONNEMENT ET SOLUTIONS. Que faire si ...

- **L'appareil est branché mais il ne marche pas.** Vérifiez que l'installation électrique de la maison fonctionne normalement. Vérifiez que la prise est correctement branchée.
- **Le bruit est devenu beaucoup plus fort.** Vérifiez que l'appareil est stable, sur une surface plane. Pour le stabiliser, réglez les pieds avant. Vérifiez que l'appareil ne touche aucun autre meuble, ou que la partie postérieure ne soit pas en contact avec le mur. Détachez l'appareil des autres meubles et du mur. Vérifiez que le bruit n'est pas dû à des bouteilles, des cannettes ou de la vaisselle qui s'entrechoquent.
- **Il y a de l'eau sur le haut du compartiment réfrigérant.** Vérifiez que le drain d'écoulement n'est pas bouché. Nettoyez le drain d'écoulement de l'eau du dégivrage avec le produit prévu à cet effet.
- **Quand on ouvre la porte, le joint de porte en caoutchouc s'arrache.** Le joint est enduit de substances poisseuses (graisse, sirop...). Nettoyez le joint avec de l'eau chaude savonneuse ou contenant du produit vaisselle puis essuyez-le soigneusement. Remettez en place le joint de porte.
- **La température de l'appareil est élevée, et le compresseur fait des pauses très brèves.** Assurez-vous que la porte de l'appareil soit correctement fermée, qu'elle n'ait pas été laissée ouverte plus longtemps que nécessaire, ou qu'une grande quantité de nourriture chaude n'ait pas été entreposée dans l'appareil.
- **Il y a de la condensation sur le haut de l'appareil.** L'air ambiant a une humidité supérieure à 60 %. Ventilez la pièce où est placé l'appareil, et si possible éliminez les causes d'humidité.

ISTRUZIONI DI SICUREZZA

LEGGERE ATTENTAMENTE IL MANUALE DI ISTRUZIONI! Se non si seguono le istruzioni c'è il rischio di infortunio, danneggiamento dell'apparecchio e perdita del diritto al servizio di garanzia gratuito. Si raccomanda di conservare il Manuale di istruzioni durante l'intero periodo di utilizzo dell'apparecchio. In caso di vendita dell'apparecchio si prega di passare il Manuale di istruzioni al nuovo proprietario.

- Non coprire le aperture di ventilazione sulla parte superiore e ai lati dell'apparecchio.
- Non utilizzare strumenti meccanici o dispositivi elettrici per accelerare il processo di sbrinamento durante la pulizia del reparto..
- In caso di danneggiamento del cavo di alimentazione, onde evitare rischi, la sostituzione dovrà essere effettuata dalla casa di costruzione, da un suo addetto alla manutenzione o da una persona qualificata.
- Lo smaltimento dell'apparecchio dovrà essere effettuato in conformità con le norme nazionali.
- Non danneggiare il sistema di refrigerazione dell'apparecchio. Contiene il gas refrigerante R600a. In caso di danneggiamento del sistema di refrigerazione:



- ✓ Non utilizzare fiamme aperte
- ✓ Evitare le scintille – non accendere apparecchi elettrici o dispositivi di illuminazione.
- ✓ Arieggiare immediatamente la stanza.
- Questo apparecchio non è adatto alla conservazione di sostanze esplosive come per esempio bombolette aerosol con propellenti infiammabili.
- L'apparecchio dovrebbe essere utilizzato solo per conservare generi alimentari.
- Una volta disimballato l'apparecchio, assicurarsi che sia completo, che il corpo e il cavo elettrico non siano danneggiati.
- È proibito utilizzare un apparecchio tecnicamente danneggiato.

⚠ COLLEGAMENTO ELETTRICO

- L'apparecchio deve essere collegato esclusivamente ad una presa di corrente con messa a terra, installata a norma di legge. Assicuratevi che la tensione di alimentazione corrisponda alla tensione indicata sulla targhetta portadati. Questo prodotto è conforme alle direttive vincolanti per l'etichettatura CE.

- L'apparecchio deve essere collegato ad una presa con massa a terra. La presa con massa a terra attraverso cui l'apparecchio è collegato alla corrente dovrebbe essere collocata in un luogo accessibile.
- SE L'APPARECCHIO È DOTATO DELLO SPECIALE CAVO DI ALIMENTAZIONE, QUESTO PUÒ ESSERE SOSTITUITO SOLO CON LO STESSO CAVO DI ALIMENTAZIONE FORNITO DAL PRODUTTORE.
- La frequenza e la potenza dell'alimentazione elettrica della vostra casa deve essere conforme ai parametri generali dell'apparecchio indicati sull'etichetta del prodotto.
- Nel posizionare l'apparecchio fare attenzione che il cavo elettrico non venga schiacciato, in modo da evitarne il danneggiamento. Non collocare oggetti pesanti come impianti di refrigerazione, mobili o altri elettrodomestici in prossimità all'apparecchio, in modo che non possano schiacciare o danneggiare il cavo elettrico. Ciò potrebbe causare un corto circuito e un incendio.
- Assicurarsi che la spina del cavo elettrico non venga schiacciata dalla parete posteriore dell'apparecchio o che non venga danneggiata in altro modo. Una spina danneggiata potrebbe essere causa di incendio!
- Non mettete in funzione l'apparecchio utilizzando convertitori di corrente o insieme a altri apparecchi elettrici collegati da cavi di prolunga.
- Se l'apparecchio è stato scollegato (per essere pulito, spostato, etc.) PUÒ ESSERE RIPETUTAMENTE ACCESO DOPO 15 MIN.
- L'apparecchio non può essere smaltito per mezzo del fuoco.
- Non collocare dispositivi elettrici in funzione (forni a microonde, asciugacapelli, ferri da stiro, bollitori o altri dispositivi elettrici) sulla parte superiore dell'apparecchio: ciò potrebbe causare l'incendio dei componenti in plastica.
- Non collocare piatti contenenti liquidi sulla parte superiore dell'apparecchio e non tenere vasi di fiori o altri contenitori di liquidi sull'apparecchio.



Se l'apparecchio non funziona e non è possibile ripararlo secondo le raccomandazioni fornite, scollegarlo, aprire gli sportelli e chiamare un esperto di assistenza. Solo un rappresentante dell'assistenza può risolvere qualsiasi difetto tecnico o di fabbricazione.

INFORMAZIONI SULLA SALVAGUARDIA DELL'AMBIENTE



Questo simbolo indica che se non si dovesse più aver bisogno dell'apparecchio, questo non può essere smaltito assieme agli altri rifiuti urbani generici. Dovrebbe essere raccolto ed eliminato separatamente, ovvero in containers specificatamente contrassegnati da questo simbolo, in centri di raccolta rifiuti ingombranti.

Informazioni complete su dove consegnare in modo sicuro il vecchio apparecchio possono essere fornite dalle autorità locali, dal negozio in cui è stato acquistato l'apparecchio o dai rappresentanti della casa costruttrice.

Se si decide di rottamare l'apparecchio se ne dovrà rendere impossibile l'utilizzo, in modo da prevenire possibili inconvenienti. Estrarre la spina dalla presa elettrica e tagliare via il cavo. Staccare la guarnizione. Rompere la chiusura di sicurezza dello sportello, in caso fosse presente.

Non smontare l'apparecchio autonomamente, consegnarlo a un'impresa di riciclaggio.

TRASPORTO



LA CASA COSTRUTTRICE NON È RESPONSABILE DI EVENTUALI DANNI ALL'APPARECCHIO CHE DERIVINO DALLA MANCATA OSSERVANZA DELLE ISTRUZIONI DI TRASPORTO.

- L'apparecchio dovrebbe essere trasportato solo in posizione verticale!
- Durante il trasporto, l'apparecchio dovrebbe essere protetto dagli agenti atmosferici (pioggia, neve, umidità).
- Nel veicolo di trasporto l'apparecchio dovrebbe essere assicurato saldamente e in posizione corretta, onde evitare che scivoli o che subisca colpi.
- **Se l'apparecchio non fosse stato trasportato in posizione verticale, potrà essere collegato alla corrente dopo almeno 4 ore. In caso contrario il compressore dell'apparecchio potrebbe rimanere danneggiato.**

INFORMAZIONI GENERALI

Il dispositivo è una vetrina frigorifera verticale con porte in vetro e con un ventilatore ed è progettato per conservare alimenti e per raffreddare bevande e per conservarle a breve termine. **Il dispositivo è idoneo ad utilizzo commerciale!**

L'APPARECCHIO È ECOLOGICO E NON CONTIENE MATERIALI DANNOSI PER LO STRATO DI OZONO: il refrigerante utilizzato è l'R600a, l'agente schiumogeno per l'isolamento dell'apparecchio è il ciclopentano C₅H₁₀.

LA CASA COSTRUTTRICE GARANTISCE UN FUNZIONAMENTO AFFIDABILE DEL FRIGORIFERO QUANDO LA TEMPERATURA AMBIENTALE È COMPRESA TRA I +16 E I +32 GRADI CELSIUS E L'UMIDITÀ RELATIVA DELL'ARIA NON È SUPERIORE AL 60 PER CENTO.

La classe climatica dell'apparecchio è **3**.

Classe di temperatura del prodotto – **S**

Scheda tecnica del prodotto

Modello	ADN 221, ADN 221/2	ADN221 C
Volume lordo totale, L	480	
Volume netto, L	455	
Dimensioni d'ingombro (A x L x P) in cm: Con lo scudo promozionale Senza lo scudo promozionale for service	- 202,5 x 60 x 68,5 202,5 x 65,5 x 125	202,5 x 60 x 75,5 - 202,5 x 65,5 x 125
Area mensola , dm ²	125	
Intervalli di temperatura del prodotto in °C (in conformità con lo standard EU ISO 23953-2:2015, p .4.2.2)	compresa tra +2 e i +14	
Corrente, A	1,6	
Peso, kg	90	
Tensione usata	220 – 240 V /50 HZ	
Ingresso, W	265	
Area di apertura della porta , m ²	0,84	
Area di esposizione del prodotto generale,m ² Senza lo scudo promozionale Con lo scudo promozionale	0,67 -	- 0,61
Caricamento del frigorifero (quantità di bottiglie), pz.: 0,33 l PET 0,5 l PET 0,75 l PET 1,0 l PET 1,5 l PET 0,33 l lattine	301 252 150 150 110 616	
Caricamento massimo di una mensola , kg	60	
Consumo di energia in kWh/anno Con lampadina accesa: Avec panneau publicitaire Sans panneau publicitaire Con lampadina spenta	-	1241 1139 730
Entrée nominale de la lampe, W	36	
Puissance nominale du panneau publicitaire, W	-	14

NOTA. Il produttore si riserva il diritto di apportare future modifiche ai parametri e alle specifiche tecniche.

DESCRIZIONE DEL DISPOSITIVO PARTI DI BASE

vedere Fig. 1, pagina 1

1 Ventola	6 Mensole ad altezza regolabile
2 Manopola del termostato	7 Pulitore del canale dell'acqua di scongelamento
3 Interruttore della ventola	8 Pannello promozionale (ADN221/1C)
4 Interruttore di accensione /spegnimento per la luce	9 Blocco luci interne
5 Termometro	10 Cavo di alimentazione
	11 Cassetto raccogliitore dell'acqua di sbrinamento

2 - MANOPOLA DEL TERMOSTATO. Il termostato si spegne quando c'è uno zero (**0**) nello spazio indicatore del termostato. Girando la manopola del termostato in senso orario la temperatura all'interno diminuisce.

3 - INTERRUOTTORE DELLA VENTOLA. Aprendo la porta, il ventole **1** si spegne.

4 - INTERRUOTTORE DI ACCENSIONE/SPEGNIMENTOPER LA LUCE. Premendo il pulsante del doppio interruttore **4** con la freccia "in basso", l'apparecchio **9** può essere acceso. Premendo l'altro tasto con la freccia "verso l'alto" si può accendere l'apparecchio di illuminazione dello schermo promozionale **8**.

PREPARARE L'APPARECCHIO AL FUNZIONAMENTO

Si consiglia di rivolgersi ad un collaboratore per la preparazione dell'apparecchio al funzionamento.

- Togliete l'imballaggio. Spostate l'apparecchio dalla base della schiuma di polistirolo. Strappate i nastri adesivi, sono destinati unicamente al trasporto del prodotto. Togliete il divisorio inserito tra le porte. Posizionando l'apparecchio di refrigerazione al posto stabilito, inclinate leggermente la parte frontale indietro – grazie alle rotelle è facile posizionarlo al posto desiderato.



Dal cassetto raccogliitore dell'acqua di sbrinamento **11** (vedi img. 1) togliete del tutto il cavo elettrico con il connettore **10**. Il cassetto raccogliitore dell'acqua di sbrinamento va posizionato sotto l'apparecchio. L'apparecchio di refrigerazione può essere attaccato alla rete elettrica solo dopo aver tolto DEL TUTTO il cavo elettrico con il connettore dal cassetto raccogliitore dell'acqua di sbrinamento.

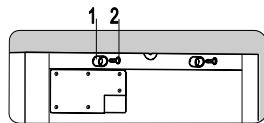

◀ Togliete dal sacchetto i due supporti **1** ed avvitate con viti **2** nei punti indicati della parte posteriore dell'apparecchio di refrigerazione.

Togliete dal sacchetto il coperchietto **1** e posizionatelo nello spazio della griglia ripiano **2**, che si trova sulla sinistra sotto la porta. ▶

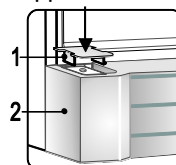
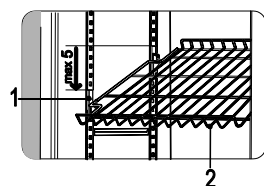



◀ Gli sportelli dell'apparecchio possono essere inclinati nella scala di 5 passi. Abbassate le parti di fissaggio frontali **1** da destra e da sinistra di passo desiderato.

- Se l'apparecchio arriva da un ambiente freddo (temperatura non superiore a +12 °C) non attaccatelo alla rete elettrica per almeno due ore.

POSIZIONAMENTO

- Mettere il dispositivo in un luogo asciutto e ben ventilato.

 **AVVERTENZA!** Il dispositivo non deve essere utilizzato in un luogo non riscaldato. Mettere il dispositivo lontano da fonti di calore come cucine/forni, radiatori o luce solare diretta.

 **AVVERTENZA!** Il dispositivo non deve toccare nessuna tubatura di riscaldamento, gas o acqua o altro dispositivo elettrico.

- Non coprire i fori di ventilazione sopra i dispositivi – deve esserci una buona circolazione dell'aria intorno al dispositivo. Deve esserci uno spazio di almeno 10 cm tra la parte superiore del dispositivo e qualsiasi mobile che è sopra. Se non viene rispettata questa regola, il dispositivo consuma più elettricità e il compressore potrebbe surriscaldarsi
- Se posizionate l'apparecchio di refrigerazione in un angolo, tra la parete e il resto dell'apparecchio, lasciate uno spazio di almeno 3 cm. Nell'immagine – **schema dello spazio necessario per il funzionamento - vedere Fig. 2, pagina 1.**
- Il dispositivo deve essere posizionato su una superficie piana e non deve toccare la parete. Se necessario, regolare l'altezza del dispositivo regolando i piedi di regolazione: girandoli in senso orario, il lato frontale del dispositivo si solleva, girandoli in senso antiorario, si abbassa. Se il dispositivo è inclinato leggermente indietro le porte di chiuderanno da sole.

REGOLAZIONE DELLA TEMPERATURA

La temperatura nel vano del frigorifero è controllato usando la manopola del termostato **2** (vedere Fig. 1) girandola verso un lato o l'altro. L'indicazione della temperatura in cifre compare accanto alla manopola del termostato

La temperatura è regolata sulla scala di cinque cifre.

0 = Il compressore è spento **AVVISO! La corrente elettrica non è disattivata.**

1 = temperatura più alta (raffreddamento minimo)

5 = temperatura più bassa (raffreddamento massimo)

Se gli alimenti nel vano del frigorifero sono troppo freddi, impostare la manopola del termostato su **1**, **2** o **3**. Se gli alimenti del vano frigorifero non sono sufficientemente raffreddati, impostare la manopola del termostato su **4** o **5**. Impostare la temperatura desiderata nel dispositivo secondo le proprie esigenze.

 LA TEMPERATURA DEL VANO FRIGORIFERO PUÒ VARIARE IN BASE ALLA TEMPERATURA DELL'AMBIENTE, LA QUANTITÀ DI ALIMENTI, LA TEMPERATURA DI ALIMENTI E SULLA FREQUENZA DI APERTURA E CHIUSURA DELLE PORTE DEL DISPOSITIVO.

SE LA STANZA È FRESCA, IL DISPOSITIVO SI RAFFREDDA DI MENO. LA TEMPERATURA NEL DISPOSITIVO PUÒ AUMENTARE. Usare la rotella del termostato per impostare una temperatura più bassa.

SCONGELAMENTO. PULIZIA E MANUTENZIONE

IL VANO FRIGORIFERO SI SCONGELA AUTOMATICAMENTE. Le gocce di ghiaccio che si formano sulla parete posteriore del vano frigorifero si scongelano durante il periodo in cui il compressore non funziona e l'acqua scongelata scorre nel canale di drenaggio dell'acqua fino al vassoio sopra.

PULIRE REGOLARMENTE IL DISPOSITIVO.



Ricordarsi che prima di pulire la parte posteriore del dispositivo è necessario scollegarlo dall'alimentazione di corrente tirando la spina dalla presa elettrica.

- Proteggere le superfici interne del dispositivo e le parti in plastica da grassi, acidi e salse. Nel caso di fuoriuscita accidentale – pulire immediatamente con acqua insaponata o detersivo per la lavastoviglie. Asciugare le superfici interne ed esterne.
- Pulire regolarmente le guarnizioni di tenuta delle porte. Asciugare.
- PULIRE REGOLARMENTE IL CANALE DELL'ACQUA DI SCONGELAMENTO CON UN DETERSIVO SPECIALE 7 A TALE SCOPO (Fig. 1). ►
- Almeno una volta l'anno pulire la polvere dalla parte posteriore del dispositivo e dal compressore. Per pulire usare una spazzola morbida, un panno elettrostatico o aspiratore.
- NON usare detersivi contenenti particelle abrasive, acido, alcool o benzene per pulire le superfici interne ed esterne del dispositivo. NON usare panni o spugne con superficie ruvida adatte a lavaggio energico. Pulire le porte in vetro con detersivi per la pulizia del vetro.
- SE IL DISPOSITIVO DEVE ESSERE SPENTO PER LUNGO PERIODO, LASCIARE LE PORTE APERTE.

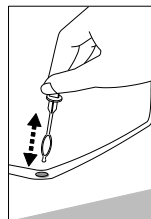

Note sul rumore di funzionamento del dispositivo. Quando il dispositivo funziona e passa al ciclo di scongelamento, sono emessi diversi rumori. Questo è normale e non è un segno di malfunzionamento.

- Quando il refrigerante circola nel sistema di refrigerazione, causa rumori come mormorii, formazione di bollicine o fruscii. Rumori soffusi possono essere sentiti per breve tempo quando il compressore del refrigeratore si accende.

SOSTITUZIONE DELLA LAMPADA DEL PANNELL PUBBLICITARIO

Modello ADN221 C (vedere Fig. 3, pagina 1)

ATTENZIONE! Spegnete il frigorifero – staccate il connettore del cavo elettrico dalla presa elettrica. Svitare quattro viti **1**. Togliere il coperchio **2**. Togliere la lampada **3** dai supporti fissaggio della lampada **4**. Togliere i portalampe **5** dal fondo della lampada. Sostituire la lampada. Ricomporre tutto in ordine contrario.

NOTA. Mettendo il coperchio, l'ancorante fissaggio del cavo **6** deve essere posizionato nel foro del coperchio.

SOSTITUZIONE DELLA LAMPADINA DELL'ILLUMINAZIONE INTERNA

Vedere Fig. 4, pagina 2

1 – viti; **2** – coperchio; **3** – supporto; **4** – lampadina.

ATTENZIONE! Spegnete il frigorifero – togliete il connettore del cavo elettrico dalla presa elettrica.

- Svitare la vite **1** e sganciate la parete posteriore del coperchio **2** dal supporto metallico **3** su tutta la lunghezza del coperchio in direzione **D** (a);
- Partendo dalla parte inferiore del coperchio e spingendo la parete del coperchio dall'interno in direzione **E**, girando il coperchio in direzione **F** e in tal modo sganciando la parte anteriore del coperchio (b);
- Dopo aver tolto il coperchio, girate la lampadina di 90° in senso orario e togliete la lampadina **4**.
- Dopo aver sostituito la lampadina, posizionate il coperchio come mostrato nell'immagine **c**, spingendo in direzione di **G** fino all'appoggio e dopo, girando il supporto in direzione **H**, su tutta la lunghezza agganciate la parete del coperchio al supporto e avvitate le viti.

CAMBIO DIREZIONE APERTURA DELLA PORTA

Consigliamo di eseguire il cambio direzione dell'apertura della porta assistiti da un tecnico. Vi occorre: chiave inglese N. 8 e N. 10, cacciavite. Per il cambio direzione dell'apertura della porta è instaurata una molla aggiuntiva. Nel cambiare direzione dell'apertura della porta è VIETATO posizionare il frigorifero orizzontalmente.

Eseguite le azioni indicate in ordine seguente (vedere Fig. 5, pagina 3):

ATTENZIONE! Spegnete il frigorifero – staccate il connettore del cavo elettrico dalla presa elettrica.

- Svitare quattro viti di fissaggio **2** del coperchio **1** del pannello pubblicitario e togliete il coperchio;
- Svitare due viti di fissaggio **4** dei supporti del cavo ombelicale **5** del pannello pubblicitario situati nella parte anteriore;
- Nella parte posteriore del frigorifero svitate quattro viti **21**, togliete il coperchio **22** e staccate la spina del cavo ombelicale del pannello pubblicitario **23**;
- Svitare quattro viti del fissaggio pannello pubblicitario **3**, togliete il pannello pubblicitario;
- Togliete il coperchio del dado **8**, svitate il dado **9** dall'asse del meccanismo della chiusura automatica della porta **10**;
- Svitare tre viti **6** del supporto fissaggio della porta superiore **7** e il supporto insieme alle viti e alle rondelle avvitate dall'altra parte dell'armadio girando prima il supporto di 180°;
- Sollevando togliete le porte **11**;
- Svitare viti di fissaggio **14** della griglia ripiano inferiore **19** e togliete la griglia ripiano staccando i gancetti dall'armadio che si trovano in basso alla griglia ripiano. La linguetta dell'armadio **17** deve essere in posizione orizzontale;
- Spostate dall'altra parte il coperchietto **18** situato dalla parte sinistra della griglia ripiano;
- Svitare quattro viti di fissaggio **16** del supporto per attaccare la porta inferiore **15** e due viti di fissaggio **20** del supporto per tenere la porta **16**. Togliete i supporti insieme alle viti e alle rondelle.
- Girate l'asse del supporto per attaccare la porta inferiore **13** nel altro foro filettato, in modo simmetrico alla posizione attuale. Avvitate i supporti **15** e **20**, scambiateli di posto;
- Togliete dalle porte il meccanismo della chiusura automatica **10** e sostituite la molla, inserendo la molla **24**, che si trova nel pacchetto dei pezzi complessivi;

- Girate le porte di 180° e per la fissazione del pannello pubblicitario forate quattro fori ($\varnothing 2,8^{+0,1}$) mm;
 - Appendete la porta dalla parte sinistra, prima cambiando di posto il meccanismo della chiusura automatica della porta **10** con **12**, che si trova in basso della porta;
 - Avvitare la griglia ripiano inferiore e fissate dalla porta il pannello pubblicitario;
- Passate i cavi del pannello pubblicitario insieme ai supporti dall'altra parte dell'armadio, fissateli e attaccate il cavo ombelicale del pannello pubblicitario

PROBLEMI DI FUNZIONAMENTO E SOLUZIONI (RISOLUZIONE DEI GUASTI). Cosa fare se ...

- **Il dispositivo è collegato alla corrente elettrica ma non funziona.** Controllare che le installazioni di alimentazione elettrica domestica siano a posto. Controllare che la spina sia correttamente inserita nella presa di corrente.
- **Il rumore è aumentato.** Controllare che il dispositivo sia posizionato su una superficie stabile e piana. Per renderla piana, regolare i piedi anteriori. Controllare se il dispositivo non tocca nessun mobile, e che nessuna parte del sistema del frigorifero sul lato posteriore del dispositivo tocchi la parete. Tirare il dispositivo lontano da mobili o pareti. Controllare che la causa dell'aumento di rumore non sia dovuta a bottiglie, lattine o piatti nel dispositivo che possono toccarsi gli uni con gli altri.
- **Si è formata dell'acqua alla base del vano del frigorifero.** Controllare se il canale dell'acqua di scongelamento non è bloccato. Pulire il canale dell'acqua di scongelamento con un detersivo per tale scopo.
- **Si è formata dell'acqua sotto il dispositivo.** Il vassoio di raccolta dell'acqua di scongelamento è finito sotto il compressore. Mettere il vassoio sopra il compressore.
- **Quando la porta del dispositivo è aperta, le guarnizioni di tenuta in gomma escono fuori.** La guarnizione è sporca con alimenti appiccicosi (grasso, sciroppo). Pulire le guarnizioni di tenuta e passarvi sopra acqua calda insaponata e asciugare. Mettere nuovamente le guarnizioni di tenuta in gomma a posto.
- **Alta temperatura nel dispositivo, le pause di funzionamento del compressore sono brevi.** Accertarsi che la porta/porte del dispositivo siano chiuse, che la porta non è stata tenuta aperta più del necessario quando si prendono o inseriscono alimenti e che non sono stati messi troppi alimenti caldi nel dispositivo.
- **La parte superiore del dispositivo presenta condensa.** L'umidità relativa dell'aria è superiore a 60 %. Far ventilare la zona in cui vi è il dispositivo e se possibile togliere la causa di umidità.

SERVIZIO DI GARANZIA

SE IL DISPOSITIVO NON FUNZIONA CORRETTAMENTE, CONTROLLARE SE È POSSIBILE RIMEDIARE ALLA CAUSA DEL GUASTO DEL DISPOSITIVO. Se non è possibile risolvere il problema, contattare il rappresentante di assistenza del frigorifero più vicino telefonicamente o per iscritto. Quando si contatta il servizio assistenza indicare il modello del frigorifero e il numero. Questi dati sono presenti sull'etichetta del prodotto che è incollata sulla parete del vano frigorifero.

BEZPEČNOSTNÍ POKYNY

POZORNĚ SI PŘEČTĚTE NÁVOD K OBSLUZE. Při nedodržení pokynů hrozí riziko úrazu, poškození spotřebiče a ztráty nároku na bezplatný záruční servis.

Wýrobce nenese odpovědnost za škody vzniklé nedodržením zásad obsažených v tomto návodu.

Doporučujeme, abyste tento návod k obsluze uschovali po celou dobu, kdy spotřebič vlastníte. Když spotřebič prodáváte, předejte návod k obsluze novému majiteli.

- Dávejte pozor na to, aby nedošlo k zablokování či ucpání kteréhokoli větracího otvoru uvnitř i zvenčí spotřebiče.
- K urychlení odmrazování nepoužívejte žádná mechanická zařízení ani jiné prostředky.
- Uvnitř prostoru pro skladování potravin nepoužívejte žádné elektrické spotřebiče, nejedná-li se o typ doporučený výrobcem.
- Spotřebič se musí likvidovat podle státních předpisů.
- Nepoškodte chladicí systém spotřebiče. Je-li chladicí systém poškozený:
 - Nepracujte s otevřeným plamenem.
 - Vyvarujte se vzniku jisker - nezapínejte žádné elektrické spotřebiče nebo svítidla.
 - Ihned vyvětrejte místnost.
 - V případě poškození chladicího okruhu je třeba na několik minut vyvětrat místnost, ve které se nachází spotřebič (tato místnost musí mít alespoň 4 m³; pro spotřebič s izobutanem /R600a).
- Spotřebič se musí používat pouze k skladování potravin.
- Tento spotřebič není určen pro skladování výbušných látek, jako jsou aerosolové plechovky s hořlavým pohonným plynem.
- Je zakázáno ukládat benzin a jiné hořlavé kapaliny v blízkosti spotřebiče.



PŘIPOJENÍ K SÍTI

- Spotřebič musí být zapojen do uzemněné síťové zásuvky. Uzemněná elektrická zásuvka, do které se má spotřebič zapojit, musí být na přístupném místě.
- Je-li spotřebič vyroben se speciálním napájecím kabelem, lze ho nahradit pouze stejným speciálním kabelem dodaným výrobcem.



Nezapínejte chladicí zařízení do elektrické sítě předtím, než kompletně odstraníte napájecí kabel a zástrčku z misky pro odtok vody.

- Pro zamezení rizikům by poškozené napájecí kabely měl vyměňovat pouze výrobce, údržbový technik-nebo osoba s ekvivalentní kvalifikací.
 - NEPOUŽÍVEJTE prodlužovací šňůry ani konektory (adaptéry) nebo spojky.
 - Frekvence a výkon elektrické instalace ve vašem domě musí odpovídat všeobecným parametrům spotřebiče, jak je uvedeno v typovém štítku výrobku.
 - Při umísťování spotřebiče dávejte pozor, abyste nepřitiskli elektrický kabel; předejete tak jeho poškození. Neumisťujte vedle spotřebiče těžké předměty, například chladicí jednotky, nábytek nebo jiná zařízení v domácnosti, takovým způsobem, že by mohly stisknout a poškodit elektrický kabel. To by mohlo způsobit zkrat a požár.
 - Ujistěte se, že zástrčka elektrického kabelu není přitisknuta zadní stěnou spotřebiče nebo jinak poškozená. Poškozená zástrčka může způsobit požár!
 - JE-LI SPOTŘEBIČ ODPOJEN OD SÍTĚ (PŘI ČIŠTĚNÍ, PŘEMISŤOVÁNÍ ATD.), LZE HO ZNOVU ZAPNOUT PO **PATNÁCTI** MINUTÁCH.
 - Je zakázáno používat technicky poškozený spotřebič.
 - Spotřebič nelze likvidovat spalováním.
 - Nepokládejte na spotřebič žádné mísy s tekutinami a nenechávejte na něm vázy s květinami ani jiné nádoby naplněné tekutinami.
 - Spotřebič se nesmí být umístěna u žádného topného, plynového nebo vodovodního potrubí ani žádných jiných elektrických spotřebičů. Další podrobnosti se dozvíte v části nazvané Kam spotřebič umístit.
-  JE-LI SPOTŘEBIČ POROUCHANÝ A NENÍ MOŽNÉ HO OPRAVIT PODLE UVEDENÝCH DOPORUČENÍ, ODPOJTE HO OD SÍTĚ, OTEVŘETE DVEŘE A ZAVOLEJTE SERVISNÍHO ODBORNÍKA. VEŠKERÉ TECHNICKÉ NEBO KONSTRUKČNÍ ZÁVADY MŮŽE OPRAVOVAT POUZE SERVISNÍ ZÁSTUPCE.

VŠEOBECNÉ INFORMACE

Tento spotřebič je komerční chladnička - vitrina určena k ochlazování potravin a napojů, se skleněnými dveřmi. **Tento spotřebič je určen pro komerční využití!**

SPOTŘEBIČ JE EKOLOGICKY NEZÁVADNÝ, NEOBSAHUJE ŽÁDNÉ MATERIÁLY POŠKOZUJÍCÍ OZÓNOVOU VRSTVU: jako chladivo se používá R600a, jako pěnidlo k izolaci spotřebiče se používá C₅H₁₀ cyklopentan.

VÝROBCE ZARUČUJE SPOLEHLIVÝ PROVOZ SPOTŘEBIČE PŘI OKOLNÍCH TEPLOTÁCH OD +16 °C DO +32 °C A RELATIVNÍ VLHKOSTI VZDUCHU NEPŘEKRAČUJÍCÍ 60 %.

Spotřebič patří do klimatické třídy **3**.

Informační list

Identifikační značka modelu	ADN 221 ADN 221/2	ADN221 C
Celkový hrubý objem, l	480	
Užitný objem, l	455	
Celkové rozměry v cm:		
S reklamním panelem	-	202,5 x 60 x 75,5
Bez reklamního panelu	202,5 x 60 x 68,5	-
Обслуживания	202,5 x 65,5 x 125	202,5 x 65,5 x 125
Plošný obsah poliček, dm ²	125	
Třída produktu teploty (V souladu s normou EU ISO 23953-2: 2015, p .4.2.2)	S (+2 - +14)	
Jmenovitý proud, A	1,6	
Hmotnost, kg	90	
Síťové napětí sítě	220 – 240 V /50 HZ	
Jmenovitý výkon, W	265	
Oblast otevírání dveří , m ²	0,84	
Area di esposizione del prodotto generale,m ² :Senza lo scudo promozionale Con lo scudo promozionale	0,67 -	- 0,61
Počet lahví, ks.:		
0,33 l PET	301	
0,5 l PET	252	
0,75 l PET	150	
1,0 l PET	150	
1,5 l PET	110	
0,33 l lattine	616	
Maximální zatížení z jedné police, kg	60	
Spotřeba el. energie , kWh/ rok		
Osvětlení zapnuto:		
S reklamním panelem	-	1241
Bez reklamního panelu	1139	
Osvětlení vypnuto	730	
Jmenovitý výkon osvětlení, W	36	
Jmenovitý výkon světelného štítu žárovky, W	-	14

POZNÁMKA. Výrobce si vyhrazuje právo provádět v budoucnosti změny technických parametrů a specifikací.

POPIS SPOTŘEBIČE, ZÁKLADNÍ SOUČÁSTI

viz str. 1, obr. 1

1	Ventilátor	7	Čistič kanálu na odvádění vody vzniklé táním
2	Regulátor teploty	8	Reklamní panel (model ADN221 C)
3	Volič ventilátoru	9	Svítlidlo
4	Spínač osvětlení	10	Přívodní kabel
5	Teploměr	11	Výsuvná miska pro odtok vody
6	Police s nastavitelnou výškou		

- 4 – SPÍNÁČ OSVĚTLENÍ. Stisknutím tlačítka 4, nad kterým je směrnice „dolu“, lze zapnout svítlidlo 9.
- 2 – KOLEČKO TERMOSTATU. Při zapnutí zástrčky do zásuvky a nastavení regulátoru teploty 2 v libovolné poloze s výjimkou „0“, chladnička začne fungovat (funguje kompresor a ventilátor). Při otevření dveří se ventilátor vypne. Pokud je v mezeře indikátoru termostatu nula (0), je termostat vypnutý- **elektrický proud není vypnutý!** Otáčením kolečka termostatu ve směru hodinových ručiček se teplota v prostoru mrazáku snižuje.

PŘÍPRAVA SPOTŘEBIČE K PROVOZU

Doporučuje se připravovat spotřebič k provozu s pomocníkem.

- Odstraňte obalový materiál. Zdvihněte chladničku ze základny z pěnového polystyrénu. Odtrhněte lepicí pásy. Odstraňte všechny červené součásti. Při umístění na zvolené místo se bude chladnička mnohem snadněji přemisťovat, jestliže ji vpředu trochu zvednete a nakloníte ji dozadu, takže bude moci jet po kolečkách.

 **Ze odtokového, který je umístěn pod kompresorem, vytáhněte zástrčku se síťovým kabelem (to je určeno jenom pro dopravu. Během provozu kabel nesmí být v odtokovém žlábkku.)** Nezapínejte chladicí zařízení do elektrické sítě předtím, než kompletně odstraníte napájecí kabel a zástrčku z misky pro odtok vody. **Spotřebič se nesmí zapojovat do sítě, dokud nebudou odstraněny všechny obalové a přepravní materiály.**

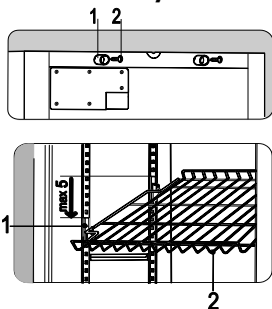

◀ Vyndejte ze sáčku dva opěradla 1 (obr 2) a pomoci šroubů 2 připevněte na místa uvedené v zadní části chladničky.

Vyndejte ze sáčku krytek 1 a nastavte do mřížky 2 pod dveře v levé straně. ▶

◀ Lze přišroubat políčku. Maximální padnutí políčky lze dosáhnout.

• **Je-li přístroj přenesen ze studeného prostředí (s teplotou nepřevyšující +12 °C), musíte počkat dvě hodiny, než ho zapojíte do sítě.**

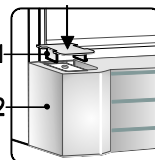

UMÍSTĚNÍ

- Umístěte spotřebič do suché, dobře větrané místnosti.

 **VAROVÁNÍ!** Spotřebič se nesmí používat v nevytápěné místnosti nebo pod přístřeškem. Umístěte spotřebič mimo dosah zdrojů tepla, například kuchyňského sporáku/troubu, radiátorů nebo přímého slunečního světla.

 **VAROVÁNÍ!** Spotřebič se nesmí dotýkat žádného topného, plynového nebo vodního potrubí ani žádných jiných elektrických spotřebičů.

- Nezakrývejte větrací otvory na vrchní straně spotřebiče - kolem spotřebiče musí být dobrý oběh vzduchu. Mezi vrchní stranou spotřebiče a jakýmkoliv případným nábytkem nad ním musí být alespoň 10 cm mezera. Nebude-li tento požadavek splněn, spotřebič bude mít větší spotřebu elektrické energie a kompresor se může přehřívat.
- Je-li spotřebič umístěn v rohu, mezi jeho skříní a stěnou musí být alespoň 3 cm mezera.
Náčrt pro použití chladničky str. 1, obr. 2..
- Spotřebič musí stát na rovném povrchu a nesmí se dotýkat stěny. Bude-li třeba, upravte výšku spotřebiče tak, že nastavíte vyrovnávací nohy: otočením doprava zvýšíte přední stranu spotřebiče, otočením doleva ji snížíte. Je-li spotřebič nakloněn mírně dozadu, dveře se samy zavrou.

REGULACE TEPLoty

Teplota v prostoru chladničky se reguluje otáčením kolečka termostatu **2** (viz obr. 1) jedním nebo druhým směrem. Na kolečku termostatu je digitální indikátor teploty. Když se zavrou dveře spotřebiče, na indikátoru je vidět poloha termostatu **3**.

Teplota se reguluje na stupnici s pěti číslicemi.

0 = kompresor je vypnutý **UPOZORNĚNÍ! elektrický proud není vypnutý.**

1 = nejvyšší teplota (nejnižší chlazení)

5 = nejnižší teplota (nejvyšší chlazení)

 **TEPLOTA V PROSTORU CHLADNIČKY SE MŮŽE LIŠIT V ZÁVISLOSTI NA OKOLNÍ TEPLOTĚ, MNOŽSTVÍ POTRAVIN, TEPLOTĚ POTRAVIN A ČETNOSTI OTVÍRÁNÍ A ZAVÍRÁNÍ DVEŘÍ SPOTŘEBIČE.**

 **JE-LI V MÍSTNOSTI CHLADNO, SPOTŘEBIČ CHLADÍ MĚNĚ.** Teplota ve spotřebiči se tudíž může zvýšit. Pomocí kolečka termostatu nastavte nižší teplotu.

ODMRAZOVÁNÍ, ČIŠTĚNÍ A ÚDRŽBA

CHLADNIČKA SE ODMRAZUJE AUTOMATICKY. Kapky ledu, které se tvoří na zadní stěně prostoru chladničky, během nečinnosti kompresoru tají a voda z nich stéká odtokovým kanálem do misky, kde se odpařuje.

PRAVIDELNĚ ČISTĚTE SPOTŘEBIČ.

 **Pamatujte, že před čištěním musíte odpojit spotřebič od napájení tak, že vytáhnete zástrčku ze sít'ové zásuvky.**

- Chraňte vnitřní povrchy a plastové součásti spotřebiče před tuky, kyselinami a omáčkami. V případě náhodného rozliti okamžitě vyčistěte místo teplou mýdlovou vodou nebo saponátem na nádobí. Otrete ho do sucha.

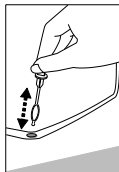

- Pravidelně čistěte hermetická těsnění na dveřích. Otrete je do sucha.
-  **SPECIÁLNÍM JEDNOUČELOVÝM ČIŠTICÍM NÁSTROJEM PRAVIDELNĚ ČISTĚTE PROSTOR KANÁLU NA ODVÁDĚNÍ VODY VZNIKLÉ TÁNÍM 7** (obr. 1, str. 1).
- Alespoň jednou ročně otřete prach ze zadní strany skříně spotřebiče a kompresoru. K čištění lze použít měkký kartáč, elektrostatickou utěrku nebo vysavač.
- **NEPOUŽÍVEJTE** čisticí prostředky obsahující brusné částičky, kyselinu, alkohol nebo benzen k čištění vnitřních a vnějších povrchů spotřebiče. **NEPOUŽÍVEJTE** čisticí látky nebo houby s drsným povrchem určeným k drhnutí.

- **POKUD JE NUTNÉ NECHAT SPOTŘEBIČ DELŠÍ DOBU VYPNUTÝ, NECHTE OTEVŘENÉ DVEŘE.**

VÝMĚNA ŽÁROVEK VNITŘNÍHO OSVĚTLENÍ

viz str. 2, obr. 4

1 – šrouby; 2 – výbojka; 3 – podpěra; 4 – žárovka.

- **Vypněte zařízení ze sítě.**
- Uvolněte šrouby **1** sundejte **2** zadní stěнку výbojky od kovové podpěry **3** v celé délce výbojky směrem indikátora **D (a)**;
- Odpojte přední část výbojky začínaje od dolu výbojku, pak tlačte stěнку výbojky z vnitra směrem indikátora **E**, otočte výbojku směrem indikátora **F (b)**;
- Sundejte výbojku, otočte žárovku 90° ve směru chodu hodinových ručiček a vyjměte žárovku. **4.**
- Po výměně žárovky, vstavte výbojku, jak je ukázáno v obr. c., tlačte směrem indikátora **G** do opěradla, po tom otočte výbojku směrem indikátora **H**, připevněte stěнку výbojky na nosník a přišroubujte šrouby.

VÝMĚNA ŽÁROVKY REKLAMNÍHO PANELU (modelu ADN221 C)

viz str. 1, obr. 3

Vypněte zařízení ze sítě. Uvolněte 4 šrouby **1**. sundejte výbojku **2**. vyjměte žárovku **3** ze fixujících držadel žárovky **4**. Vyjměte objímku žárovky. **5** ze žárovky. Vyměňte žárovku. Seberte opačným postupem.

Poznámka. Při umístění výbojky, vložka fixování kabele **6** musí být vstavena do vrtu výbojky **7**.

ZMĚNA SMĚRU OTVÍRÁNÍ DVEŘÍ

Doporučuje se provádět změnu směru otvírání dveří s pomocníkem. Budete potřebovat dva klíče (č. 8 a 10) a křížový šroubovák. Výstavba chladničky je určená pro otevírání dveře z levé strany. V tom případě je dodávána pružina.

Při změně směru otvírání dveří **NESMÍTE** pokládat lednici do vodorovné polohy.

Proveďte následující úkony v uvedeném pořadí (viz str. 3, obr. 5):

VAROVÁNÍ! Vypněte spotřebič a vytáhněte zástrčku ze síťové zásuvky.

- Odšroubujte čtyři šrouby **2** krytu **1** reklamního panelu a sejměte kryt;
- V přední části odšroubujte dva šrouby **4** držáků spojovacího kabele **5** reklamního panelu
- V zadní části chladničky odšroubujte čtyři šrouby **21**, odstraňte kryt **22** a odpojte napájecí kabel **23** reklamního panelu; Odšroubujte čtyři šrouby **3** a odstraňte reklamní panel;
- Odšroubujte tři šrouby **6** závěsného držáku **7** a odstraňte držák spolu s osou.
- Zvedáním, odstraňte dveře **11**;
- Držák **7** otočte o 180°, a připevněte na opačné straně osu **10** (kterou předtím odšroubujte) spolu s pružinou a podložkou, přišroubujte držák **7** na opačné straně skříně, symetricky do původní polohy.
- Odšroubujte šrouby **14** spodní mřížky **19** a odstraňte mřížku odpojením háčků od skříně, které jsou v dolní části mřížky. Západka zámku **17** by měla být ve vodorovné poloze;
- Kryt **18**, který se nachází na levé straně mřížky, připevněte na opačné straně;
- Odšroubujte čtyři šrouby **16** spodního držáku dveří **15** a oba šrouby **16** pomocného držáku dveří **20**. Vyjměte držáky se šrouby a podložkami.
- Osu **13**, spodního držáku dveří, symetricky zašroubujte na opačné straně;
- Držáky **15** a **20** zaměňte mezi sebou;
- Otočte dveře o 180° a vyvrtejte čtyři otvory o průměru 2,8 mm pro připojení reklamního panelu;
- Zavěste dveře na levé straně;
- Přišroubujte spodní mřížku a připevněte ke dveřím reklamní panel;
- Kably reklamního panelu, spolu s držáky přehodte na opačnou stranu skříně, připevněte je a připojte kabel reklamního panelu.

PROVOZNÍ PROBLÉMY A JEJICH ŘEŠENÍ (ŘEŠENÍ PROBLÉMŮ)

Co dělat, když...

- **Spotřebič je připojen k síti, ale nefunguje.** Zkontrolujte, zda je v pořádku elektrická instalace v domě. Zkontrolujte, zda je zástrčka správně zasunuta do síťové zásuvky.
- **Zvuk je stále hlasitější.** Zkontrolujte, zda spotřebič stojí pevně na rovném povrchu. Chcete-li ho vyrovnat, nastavte přední nohy. Zkontrolujte, zda se spotřebič nedotýká nějakého nábytku a zda se žádná část chladicího systému na zadní straně skříně nedotýká stěny. Odtáhněte spotřebič od jakéhokoliv nábytku nebo stěn. Zkontrolujte, zda nejsou důvodem zvýšené hlučnosti láhve, konzervy nebo mísy ve spotřebiči, které se navzájem dotýkají.
- **Na dně prostoru chladiče se objevila voda.** Zkontrolujte, zda není ucpaný kanál na odvádění vody vzniklé táním. Vyčistěte ho speciálním čisticím nástrojem určeným k tomuto účelu.
- **Při otvírání dveří spotřebiče se odtrhuje gumové těsnění.** Těsnění je zamazáno lepkavými potravinami (tukem, sirupem). Vyčistěte těsnění a odpovídající drážku teplou vodou s mýdlem nebo saponátem na nádobí a otřete je do sucha. Umístěte gumové těsnění zpět na své místo.
- **Vysoká teplota v ledniče, krátké přestávky mezi spouštěním kompresoru.** Přesvědčte se, zda se těsně zavírají dveře spotřebiče, zda nebyly při vyjímání nebo vkládání potravin otevřené déle, než bylo nutné, nebo zda nebylo do spotřebiče vloženo velké množství teplého jídla.
- **Na vrchní straně spotřebiče dochází ke kondenzaci.** Relativní vlhkost okolního vzduchu je vyšší než 60 %. Větrejte místnost, v níž je umístěn spotřebič, a pokud možno odstraňte příčinu vlhkosti.

PŘEPRAVA

VÝROBCE NEPONESE ODPOVĚDNOST ZA ŽÁDNÉ ŠKODY SPOTŘEBIČE, K NIMŽ DOJDE V DŮSLEDKU NEDODRŽENÍ POKYNŮ PRO PŘEPRAVU.

- Spotřebič se musí přepravovat pouze ve svislé poloze.
- Během přepravy se musí spotřebič chránit před povětrnostními vlivy (deštěm, sněhem, vlhkostí).
- Během přepravy musí být spotřebič pevně zajištěn na místě, aby se zabránilo klouzání nebo jakýmkoliv nárazům v přepravním vozidle.
- **Jestliže nebyl spotřebič přepravován ve svislé poloze, lze ho připojit k síti nejdříve po čtyřech hodinách. Pokud se tak nestane, mohl by se poškodit kompresor.**

ZÁRUČNÍ SERVIS

MÁ-LI VÁŠ SPOTŘEBIČ ZÁVADU, VYZKOUŠEJTE, ZDA JSTE SCHOPNI ODSTRANIT PŘÍČINU VLASTNÍMI SILAMI. Nedokážete-li vyřešit problém sami, obraťte se telefonicky nebo písemně na nejbližší servisní zastoupení pro vaši chladničku. Při kontaktování je nutné uvést model a číslo chladničky. Tyto údaje najdete na typovém štítku výrobku nalepeném na levé stěně prostoru chladničky.

INFORMACE O OCHRANĚ ŽIVOTNÍHO PROSTŘEDÍ



Tento symbol znamená, že jakmile již není spotřebič potřebný, nelze ho likvidovat společně s ostatním smíšeným komunálním odpadem. Musí se odvézt a zlikvidovat samostatně, tj. v bednách speciálně označených tímto symbolem, ve sběrnách pro objemný odpad.

Úplné informace o místech, kam lze bezpečně odvézt staré spotřebiče, lze získat na místních úřadech, v obchodě, kde jste koupili spotřebič, nebo od zástupců výrobce.

Pokud se rozhodnete vyřadit spotřebič, znemožněte jeho použití, abyste předešli případné nehodě. Vytáhněte zástrčku ze síťové zásuvky a potom odřízněte napájecí kabel. Odrhňte těsnění. Je-li instalován zámek dveří, vylomte ho.

VAROVÁNÍ! Nedemontujte spotřebič vlastními silami. Odvezte ho do recyklačního střediska.

SICHERHEITSHINWEISE

LESEN SIE BITTE DIE GEBRAUCHSANWEISUNG SORGFÄLTIG DURCH. Bei Nichtbeachtung der in der Gebrauchsanweisung genannten Anweisungen besteht die Gefahr der Beschädigung des Geräts und des damit verbundenen Verlusts des Rechts auf Garantieleistungen. Wir empfehlen ihnen, die Gebrauchsanweisung bis zum Ende der Betriebszeit aufzubewahren und sie im Falle eines Verkaufs des Geräts an den neuen Eigentümer weiterzugeben.

- Halten Sie die Lüftungsöffnungen im Gerätegehäuse oder in möglichen Seitenwänden von umgebenden Einbauwänden frei von Hindernissen.
- Benutzen Sie keine mechanischen Gegenstände oder andere Mittel, um den Abtauprozess zu beschleunigen, ausser den vom Hersteller empfohlenen.
- Das Kühlsystem des Geräts nicht beschädigen. Verwendetes Kühlmittel R600a. Falls das Kühlsystem beschädigt ist:
 - Kein offenes Feuer verwenden.
 - Funkenschlag vermeiden, keine elektrischen sowie Beleuchtungsgeräte einschalten.
 - Den Raum sofort durchlüften.
 - Im Falle einer Beschädigung des Kühlkreislaufs muss der Raum, in dem das Gerät aufgestellt wurde, einige Minuten gut durchgelüftet werden (Das Gerät mit Isobutan R600a benötigt einen Raum von mindestens 4 m³ Fläche.)
- Das Kühlgerät nur Aufbewahrung von Esswaren verwenden.
- In diesem Gerät keine explosionsfähigen Stoffe, wie zum Beispiel Aerosolbehälter mit brennbarem Treibgas, lagern.



⚠ NETZANSCHLUSS

- Das Kühlgerät nur an eine vorschriftsmäßig installierte Schutzkontaktsteckdose anschließen. Die Netzspannung muss der auf dem Typenschild des Gerätes angegebenen Spannung entsprechen. Das Kühlgerät entspricht den Richtlinien, die für die CE-Kennzeichnung verbindlich sind.
- Das Kühlgerät nicht an Wechselrichter oder zusammen mit anderen Geräten über ein Verlängerungskabel anschließen.
- Die Anschlussleitung sollte nicht die Rückseite, wie z.B. den Wärmetauscher berühren, um eventuelle Vibrationsgeräusche zu vermeiden.

- Vor dem aufstellen ein defektes kabel unbedingt durch ein neues vom selben typ wie das vom hersteller des kühlgeräts verwendete ersetzen, um schaden an gesundheit und eigentum zu vermeiden.
- Um jegliches risiko auszuschliessen, darf ein schadhaftes netzkabel nur vom hersteller, dessen wartungsmeister Oder einer entsprechend ausgebildeten person ausgewechselt werden.
- Beachten Sie bitte beim Aufstellen des Kühlgeräts, dass dieser das Netzkabel nicht beschädigt. Nichts Schweres wie Kühlgeräte Oder andere geräte auf das Stromkabel stellen, um dieses nicht zu beschädigen. Andernfalls könnte dies zu einem Kurzschluss und zu einem Brand führen.
- Achten Sie darauf, dass die Rückwand des Kühlgeräts den Netzstecker nicht berührt oder letzterer in irgendeiner Weise beschädigt ist. Ein defekter Netzstecker kann zu einem Brand führen!
- Nach dem ausschalten des geräts (zur reinigung, zum aufstellen an einem anderen platz usw.) Dieses erst nach mindestens **15 MINUTEN** wieder ans netz anschließen.
- Die Benutzung eines technisch nicht einwandfreien Geräts ist zu unterlassen.
- Vor der Reinigung Das Kühlgerät ausschalten und den Netzstecker aus der Steckdose ziehen.
- Das Kühlgerät darf nicht verbrannt werden.
- Schützen Sie dies Innenwände und alle Kunststoffteile des Kühlgeräts vor Kontakt mit Fett, Säuren und Soßen.
- Bitte keine elektrischen Geräte wie Mikrowellengeräte, Haartrockner, Bügeleisen, Wasserkocher und ähnliche auf den Kühlschrank stellen: Kunststoffteile könnten sich entzünden.
- Das Kühlgerät kann von Kindern ab 8 Jahrensowie von Personen mit reduzierterphysischen, sensorischen oder mentalen Fähigkeiten oder Mangel an Erfahrung und/oder Wissen benutzt werden, wenn sie beaufsichtigt oder bezüglich des sicheren Gebrauchs des Gerätes unterwiesen wurden und die daraus resultierenden Gefahren verstanden haben.
- Kinder dürfen nicht mit dem Gerät spielen.



NUR DER SERVICE-FACHMANN IST IMSTANDE, TECHNISCHE MÄNGEL ZU BEHEBEN.

UMWELTHINWEISE



Dieses Symbol bedeutet, dass der Kühlschrank nach Ablauf der Betriebszeit nicht über den normalen Haushaltsabfall entsorgt werden darf, sondern getrennt, in speziellen, mit diesem Zeichen versehenen Containern, über eine spezielle Sammelstelle entsorgt werden muss. **Die Entsorgung muss gemäß den örtlichen Bestimmungen der Abfallbeseitigung erfolgen.**

Genauere Informationen, wo alte Kühlschränke zur Entsorgung abgegeben werden können, erhalten sie von den örtlichen Behörden, dem Geschäft, in dem Sie den Kühlschrank gekauft haben, oder vom Hersteller. Vor der Entsorgung des Geräts machen Sie dieses bitte unbrauchbar, damit mögliche Unfälle verhindert werden können. Ziehen Sie den Netzstecker aus der Steckdose, zerschneiden sie das Kabel. Reißen Sie dann den Dichtungsgummi vom Kühlgerät. Falls vorhanden, machen Sie das Türschloss unbrauchbar.

ACHTUNG! Zerlegen Sie das Kühlgerät auf keinen Fall selbst. Bringen Sie es zu einem Abfallentsorgungsunternehmen.

TRANSPORT



BEI NICHTBEACHTUNG DER TRANSPORTVORSCHRIFTEN KANN DER HERSTELLER NICHT FÜR ENTSTEHENDE SCHÄDEN HAFTBAR GEMACHT WERDEN.

- Das Kühlgerät in vertikaler Lage transportieren.
- Während des Transports muss das Kühlgerät vor atmosphärischen Einwirkungen (Regen, Schnee, Feuchtigkeit) geschützt sein.
- Das Kühlgerät muss gut befestigt sein, um Verrutschen und Beulen durch Schläge während des Transports zu vermeiden.
- **Falls das Gerät nicht in vertikaler Lage transportiert wurde, darf es erst nach mindestens vier Stunden ans Netz angeschlossen werden. Bei Nichtbeachtung dieser Vorschrift droht der Ausfall des Kompressors.**

ALLGEMEINE DATEN

Der Kühlschrank ist ein Kommerzkühlschrank –Vitrine mit einer Glastür und einem Ventilator, der für die Abkühlung, Exponierung und Aufbewahrung von Lebensmitteln und Getränken geeignet ist. **Diese Geräte sind für den gewerblichen Gebrauch bestimmt!**

DER KÜHLSCHRANK IST UMWELTFREUNDLICH, ER BEINHÄLT KEINE OZONSCHICHT SCHÄDIGENDE MATERIALIEN: als Kühlmittel wird R600a verwendet, die Isolierung Ihres Geräts besteht aus Zyklopentan C₅H₁₀.

DER HERSTELLER GARANTIERT EINE ZUVERLÄSSIGE FUNKTION DES KÜHLSCHRANKS BEI EINER UMGEBUNGSTEMPERATUR VON +16 BIS +32 GRAD CELSIUS UND EINER VERHÄLTNISSMÄSSIGEN LUFTFEUCHTIGKEIT VON BIS ZU 60 PROZENT.

Der Kühlschrank gehört der Klimaklasse **3** an. Die Produkttemperaturklasse ist **S**

Produktdatenblatt

Modell	ADN 221 ADN 221/2	ADN221 C
Gesamtbruttovolumen, L	480	
Nutzzinhalt Kühlteil, L	455	
Außenabmessungen (Höhe x Breite x Tiefe), cm: für die Installation mit Werbeschild für die Installation ohne Werbeschild für die Bedienung	- 202,5 x 60 x 68,5 202,5 x 65,5 x 125	202,5 x 60 x 75,5 - 202,5 x 65,5 x 125
Aufstellfläche, dm ²	125	
Produkte Temperaturbereiche, °C (Daten gemäß den Anforderungen der Norm EN ISO 23953-2:2005)	+2 - +14	
Strom, A	1,6	
Masse, kg	90	
Nennspannung	220 – 240 V /50 HZ	
Leistungsaufnahme, W	265	
Schalleistungspegel, dB (A)	60	
Fläche zum Türaufmachen, m ²	0,84	
Allgemeine Produkt-Exposition Bereich, m ² : Ohne Werbeschild Mit Werbeschild	0,67 -	- 0,61
Anzahl der Flaschen, Stc...: 0,33 l PET 0,5 l PET 0,75 l PET 1,0 l PET 1,5 l PET 0,33 l cans	301 252 150 150 110 616	
Max. Belastung pro Ablage, kg	60	
Energieverbrauch:, kWh/ year Bei eingeschalteter Beleuchtung: Mit Werbeschild Ohne Werbeschild Bei ausgeschalteter Beleuchtung	-	1241 1139 730
Nennbeleuchtungsleistung, W	36	
Leistungsaufnahme der Lampe des leuchtenden Schildes, W	-	14

ANMERKUNG. Der Hersteller behält sich das Recht vor, die in der Gebrauchsanweisung genannten technischen Eigenschaften des Geräts sowie dessen Ausstattung zu ändern.

BESCHREIBUNG DES GERÄTS, HAUPTBESTANDTEILE

Siehe Seite 1. Abb. 1

1 Ventilator	7 Reinigungsinstrument für die Taufwasserauffangrinne (rot)
2 Temperaturregler	8 Werbeschild (ADN221 C)
3 Ventilatorschalter	9 Leuchte
4 Doppelschalter -(EIN/AUS)	10 Netzdraht
5 Thermometer	11 Wasserauffangschale
6 Ablageflächen (Höhe verstellbar)	

2 – TEMPERATURREGLER. Der Kühlschrank wird durch das Stecken des Steckers in die Netzsteckdose und durch die Einstellung des Thermoreglergrades **2** auf beliebige Stellung außer der Stellung „0“ eingeschaltet (Kompressor und Ventilator arbeiten). Die Temperatur im Kühlbereich wird mit dem Thermoreglergrad **2** eingestellt. Der Thermoregler ist ausgeschaltet, wenn sich das Rad auf der Thermoreglerkala in der Stellung "0" befindet. Bei Drehung des Thermoreglergrades im Uhrzeigersinn sinkt die Temperatur im Kühlbereich.

ANMERKUNG. Der Thermoregler in der Stellung (AUS) schaltet aus dem Netz nur den Kompressor aus.

3 – VENTILATORSCHALTER. Mit dem Öffnen der Tür schaltet sich der Ventilator **1** aus.

4 – DOPPELSCHALTER -(EIN/AUS). Mit dem Drücken der Taste des Doppelschalters **4** mit dem Zeiger „nach unten“ kann die Leuchte **9** eingeschaltet werden. Mit dem Drücken einer anderen Taste mit dem Zeiger „nach oben“ kann die Leuchte des Werbeschildes eingeschaltet werden.

VORBEREITUNG DES GERÄTS

Wir empfehlen, für die Vorbereitungsarbeiten eine weitere Person heranzuziehen.

Die zum Transport bestimmten Schaumpolyurethanschilder vom oberen Teil entfernen und vom unteren Teil des Kühlschranks herausziehen. Beim Verschieben des Kühlschranks an eine andere Stelle ist der vordere Teil etwas anzuheben, damit die vorderen Füße den Boden nicht berühren.

 Klebeband entfernen und die Tür öffnen. Aus der Wasserauffangschale **11** (Abb. 1), die unter dem Kompressor liegt, den Stecker mit dem Netzdraht **10** völlig herausziehen (Das war nur für den Transport geeignet. **Beim arbeitenden Kühlschrank muss der Draht aus der Schale herausgenommen werden.**)

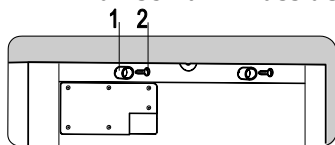

befestigen

Aus dem Beutel den Deckel **1** herausnehmen und ins Gitter **2**, das sich in der linken Seite unter der Tür befinden, einstecken. ▶

◀ Aus Beutel zwei Abstandshalter **1** herausnehmen und mit den Schrauben **2** an den markierten Stellen im hinteren Teil des Kühlschranks

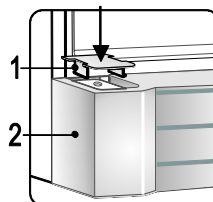

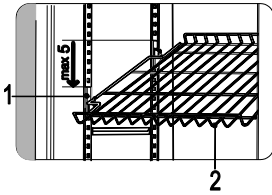

◀ Die Neigung des Regals **2** ist erlaubt. Die maximale Neigung des Regals erfolgt durch Absenkung der vorderen Halter um fünf Schritte.

Falls der Kühlgerät sich in kühler Umgebung befunden hat (Außentemperatur weniger als +12 °C), diesen erst nach Ablauf von zwei Stunden ans Netz anschließen.

AUFSTELLUNG

- Stellen Sie den Kühlschrank in einem trockenen, gut gelüfteten Raum auf.
- ☞ **ACHTUNG!** Der Kühlschrank darf nicht in ungeheizten Räumen oder auf dem Balkon betrieben werden. Das Gerät nicht in unmittelbarer Nähe einer Heizquelle (Kochherd, Heizkörper, direkte Sonneneinstrahlung) aufstellen.
- ☞ **ACHTUNG!** Der Kühlschrank darf nicht in Kontakt mit Heizungs- Gas- und Abwasserrohre geraten sowie elektrische Geräte nicht berühren.
- Die Lüftungsöffnung an der Oberseite des Kühlschranks darf nicht abgedeckt werden, eine ungehinderte Luftzirkulation muss gewährleistet sein. Der Zwischenraum zwischen der Oberseite des Kühlschranks und einem darüber befindlichen Möbel sollte mindestens 10 cm betragen. Andernfalls steigt der Stromverbrauch des Kühlschranks an oder der Kompressor kann sich überhitzen.
- Falls der Kühlschrank in einer Ecke aufgestellt werden soll, belassen Sie einen seitlichen Abstand von mindestens 3 cm. **Schema des zum Betrieb des Kühlschranks erforderlichen Außenraumes. Außenabmessungen für die Installation** (siehe Seite 1, Abb. 2).
- Der Kühlschrank ist unbedingt auf einer ebenen Oberfläche aufzustellen. Regulieren Sie, falls nötig, die Höhe durch Drehen der Stützfüße: durch Drehen im Uhrzeigersinn hebt sich der Vorderteil des Geräts, durch Drehen im Gegenuhrzeigersinn senkt er sich. Wenn der Kühlschrank ganz leicht nach hinten geneigt steht, gehen die Türen von selbst zu. Damit sich die Kühlschranktür von selbst schließt, den Kühlschrank so aufstellen, dass er eine leichte Neigung nach hinten hat. Es ist sehr wichtig, dass beide Vorderfüße gleichhoch sind.

TEMPERATURE REGULATION

Die Temperatur im Kühlteil wird durch Drehen des Temperaturreglers **2** (siehe Seite 1, Abb. 1) in der einen oder anderen Richtung eingestellt. Die Temperatur wird durch die Skala neben dem Temperaturregler angezeigt.

Die Temperatur kann auf einer fünfteiligen Skala reguliert werden.

0 = der Kompressor wird abgeschaltet . **Das Gerät ist noch am Stromnetzangeschlossen.**

1 = höchste Temperatur (geringste Kühlung)

5 = niedrigste Temperatur (stärkste Kühlung)

Falls die Produkte im Kühlfach zu kalt sein sollten, so stellen Sie bitte den Temperaturregler auf Stufe **1, 2** oder **3** ein. Werden die Produkte im Kühlfach nicht

genügend gekühlt, stellen Sie bitte den Temperaturrehregler auf Stufe **4** oder **5** ein. Bitte stellen Sie die Temperatur im Kühlschrank ganz nach Ihren Wünschen ein.

 DIE TEMPERATUR IM KÜHLFACH KANN ABHÄNGIG VON UMGEBUNGSTEMPERATUR, MENGE UND TEMPERATUR DER NAHRUNGSMITTEL, HÄUFIGKEIT DER TÜRÖFFNUNG SCHWANZEN.

BEI NIEDRIGER RAUMTEMPERATUR KÜHLT DER KÜHLSCHRANK WENIGER STARK, DESHALB KANN DIE TEMPERATUR IM KÜHLSCHRANK ANSTEIGEN. Stellen Sie in diesem Fall die Temperatur mithilfe des Temperaturreglers niedriger.

AUSWECHSELN DER LAMPE IM WERBESCHILD (ADN221 C)

Siehe Seite 1. Abb. 3

ACHTUNG! Schalten Sie das Gerät ab, ziehen Sie dazu das Netzkabel aus der Steckdose. Die vier Schrauben **1** abschrauben. Den Plafond **2** abnehmen. Die Lampe **3** aus den Sicherungshaltern der Lampe **4** herausnehmen. Von den Lampeenden die Halter der Lampen entfernen. Die Lampe austauschen. In umgekehrter Reihenfolge wieder montieren.

Anmerkung. Bei der Befestigung des Plafonds ist die Sicherungsbuchse des Kabels **6** in die Öffnung des Plafonds **7** einzustecken.

WECHSELN DER GLÜHLAMPE DER INNENBELEUCHTUNG

Siehe Seite 2. Abb. 4

1 – Schrauben **2** – Plafond **3** – Scharnierhalter **4** – Lampe

ACHTUNG! Schalten Sie das Gerät ab, ziehen Sie dazu das Netzkabel aus der Steckdose.

- die Schraube **1** abschrauben und die Hinterwand des Plafonds **2** vom Metallscharnierhalter **3** in der ganzen Länge des Plafonds in Richtung **D** des Zeigers entfernen (a);
- die Wand des Plafonds innen vom unteren Teil des Plafonds in Richtung **E** des Zeigers schieben, indem der Plafond in Richtung **F** gedreht wird – auf solche Weise wird der Vorderteil des Plafonds entfernt (b);
- den Plafond abnehmen, die Lampe um 90° im Uhrzeigersinn drehen, die Lampe **4** herausnehmen;
- nach dem Austauschen der Lampe den Plafond so einsetzen, wie es in der Abb. c dargestellt wird, durch das Schieben in Richtung **G** bis zur Sicherung, danach den Plafond in Richtung **H** drehen und die Wand des Plafonds in der ganzen Länge auf den Scharnierhalter aufhängen und die Schrauben anschrauben.

WECHSEL DES TÜRANSCHLAGS

Zum Wechsel der Öffnungsrichtung der Kühlschranktür empfehlen wir eine weitere Person heranzuziehen. Sie brauchen: Schraubenschlüssel Nummer 8 und 10, Kreuzschraubenzieher.

Der Kühlschrank darf zum Wechseln der Kühlschranktür NICHT horizontal abgelegt werden. Gehen Sie wie folgt vor (Siehe Seite 3., Abb. 5):

1. **Schalten Sie das Gerät ab, ziehen Sie dazu das Netzkabel aus der Steckdose.**
2. Die vier Befestigungsschrauben **2** des Plafonds **1** des Werbeschildes abschrauben und den Plafond abnehmen;
3. Die vier Befestigungsschrauben **4** der Verbindungskabelhalter **5** des Werbeschildes im vorderen Teil abschrauben;
4. Im hinteren Teil des Kühlschranks die vier Schrauben **21** abschrauben, den Deckel **22** entfernen und den Stecker **23** des Verbindungskabels des Werbeschildes herausziehen;
5. Die vier Befestigungsschrauben **3** des Werbeschildes abschrauben, das Werbeschild abnehmen;
6. Lösen Sie die drei Schrauben **6** des oberen Scharnierhalters **7** und entfernen den Scharnierhalter zusammen mit der Achse **10**; Anhebend entfernen Sie die Tür **11**;
7. Die Befestigungsschrauben **14** des unteren Gitters **19** lösen, die Haken von der Tür im unteren Teil des Gitters abhängen und das Gitter abnehmen. Die Zunge **17** des Türschlosses muß waagrecht liegen;
8. Den Deckel **18** in der linken Seite des Gitters auf die andere Seite umsetzen;
9. Die vier Befestigungsschrauben **16** des Scharnierhalters **15** der unteren Türaufhängung und die zwei Befestigungsschrauben **16** des Scharnierhalters **20** zur Türunterstützung abschrauben. Die Scharnierhalter zusammen mit den Schrauben und Scheiben abnehmen;
10. Den Lagerzapfen **13** des Scharnierhalters der unteren Türaufhängung in eine andere symmetrisch angeordnete Gewindeöffnung einschrauben;
11. Die Scharnierhalter **15** und **20** miteinander umsetzen und anschrauben;
12. Die Tür um 180° drehen und die vier $\varnothing 2,8^{+0,1}$ mm Öffnungen für die Befestigung des Werbeschildes bohren; Die Tür in der linken Seite aufhängen;
13. Scharnierhalter **7** um 180° drehen und der gegenüberliegenden Seite die Achse **10** zusammen mit Federscheibe einschrauben (bevor sie lösen).
14. Schrauben Sie die Scharnierhalter **7** auf der gegenüberliegenden Seite des Gehäuses symmetrisch in der ursprüngliche Position;
15. Der untere Gitter anschrauben und das Werbeschild an der Tür befestigen;
16. Die Leitungen des Werbeschildes zusammen mit den Haltern auf die Gegenseite des Schrankes umsetzen, sie befestigen und den Verbindungskabel des Werbeschildes anschließen.

ABTAUEN DER KÜHLKAMMER. REINIGUNG UND PFLEGE

DIE KÜHLKAMMER TAUT AUTOMATISCH AB. Die sich hinten in der Kühlkammer bildenden Eistropfen schmelzen während der Betriebspausen des Kompressors, das Schmelzwasser fließt durch die Tauwasserauffangrinne ins Tauwasserverdunstungsgefäß auf dem Kompressor und verdunstet dort.

REINIGEN SIE DEN KÜHLSCHRANK REGELMÄSSIG.



Vergessen Sie nicht vor dem Abtauen oder dem Reinigen des hinteren Teils des Gehäuses das Gerät vom Netz zu nehmen!

- Bewahren Sie die Innenoberflächen des Geräts und alle Kunststoffteile vor Fett, Säure, Soßen. Falls Sie unabsichtlich davon ausgießen, reinigen Sie die betroffenen Flächen sofort mit warmem Seifenwasser oder Spülmittel. Reiben Sie sie anschließend trocken.

- Reinigen Sie die Türdichtung regelmäßig. Reiben Sie sie trocken.
- REINIGEN SIE REGELMÄßIG DIE ABFLUSSÖFFNUNG DER TAUWASSERAUFFANGGRINNE MIT DEM DAFÜR VORGESEHENEN REINIGUNGSTRUPFEN (Abb. 1.)

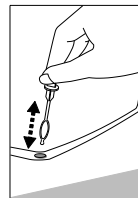

- Wischen Sie mindestens einmal im Jahr den Staub ab, der sich an der Kühlschrankrückwand und auf dem Kompressor angesammelt hat. Zur Reinigung eine weiche Bürste, elektrostatische Tücher oder den Staubsauger benutzen Für die Innen- und Außenreinigung KEINE, körnigen, säure-, alkohol-, oder benzinhaltigen Putzmittel verwenden. Bei der Reinigung KEINE Scheuerlappen oder Schwämme mit rauer Oberfläche verwenden. Außenseite der Tür - Glas - mit Mitteln zur Glasreinigung säubern
- WENN SIE DAS KÜHLGERÄT FÜR LÄNGERE ZEIT AUSSCHALTEN, LASSEN SIE DIE TÜR OFFEN

STÖRUNGEN UND DEREN BEHEBUNG. Was, wenn...

- **Der ans Stromnetz angeschlossene Kühlschrank nicht funktioniert.** Überprüfen Sie, ob die Elektroinstallation bei Ihnen zu Hause in Ordnung ist. Überprüfen Sie, ob der Stecker richtig in die Steckdose gesteckt wurde.
- **Der Lärmpegel des Geräts ansteigt.** Überprüfen Sie, ob das Gerät stabil und waagrecht steht. Zur Regulierung bedienen Sie sich der vorderen Stützfüße des Geräts. Überprüfen Sie, ob zwischen dem Kühlschrank und anderen Möbeln oder den Teilen an der Hinterseite des Geräts und der Wand ein Zwischenraum ist. Ziehen Sie den Kühlschrank weg von den Möbeln oder der Wand. Überprüfen Sie, ob die lautereren Geräusche nicht von Flaschen, Dosen, Geschirr im Kühlschrank stammen, die sich gegenseitig berühren.
- **Wasser auf dem Boden des Kühlfachs.** Überprüfen Sie, ob die Abflussöffnung der Tauwasserauffangrinne nicht verstopft ist. Reinigen Sie die Abflussöffnung der Tauwasserauffangrinne mit dem dafür vorgesehenen Reinigungsinstrument.
- **Wasser unter dem Kühlgerät.** Das Tauwasserverdunstungsgefäß ist vom Kompressor gerutscht. Stellen Sie das Becken auf den Kompressor zurück.
- **Beim Öffnen der Kühlschranktüren quillt das Gummidichtungsband hervor.** Die Dichtung ist mit klebrigen Nahrungsmitteln (Fett, Sirup) verschmutzt. Reinigen Sie die Dichtung und die Vertiefung für die Dichtung mit warmem Seifenwasser oder Spülmittel, reiben sie beides trocken. Setzen Sie die Gummidichtung wieder in die Vertiefung ein.
- **Hohe Temperatur im Kühlschrank, Betriebspausen des Kompressors kurz.** Achten Sie darauf, ob die Kühlschranktüren sich gut dicht schließen lassen, ob nicht die Türen beim Herausnehmen oder Hineinstellen von Produkten länger als erforderlich offen gelassen wurden, ob nicht zu viele und zu warme Esswaren in den Kühlschrank gestellt wurden.
- **Die Oberfläche des Kühlschranks beschlägt sich.** Die Luftfeuchtigkeit in der Umgebung beträgt mehr als 60 Prozent. Lüften Sie den Raum, in dem das Kühlgerät steht, beseitigen sie falls möglich die Ursache für die Feuchtigkeit.

GARANTIELEISTUNGEN

FALLS IHR KÜHLSCHRANK NICHT MEHR RICHTIG FUNKTIONIERT, ÜBERZEUGEN SIE SICH, OB SIE DIE URSACHE DES NICHT ZUFRIEDENSTELLENDEN BETRIEBS DES GERÄTS NICHT SELBST BEHEBEN KÖNNEN. Können Sie das Problem nicht selbst lösen, wenden Sie sich telefonisch oder schriftlich an einen Servicevertreter in Ihrer Nähe. Geben Sie dabei unbedingt Modell und Gerätenummer. Diese Angaben finden Sie auf der Geräteetikette an der linken Außenwand des Kühlfachs.

VEILIGHEIDSINSTRUCTIES

Lees de veiligheidsinstructies aandachtig door. Indien de instructies niet zorgvuldig worden toegepast, kunnen er risico's ontstaan of kan er schade worden aangericht met als gevolg het vervallen van de volledige garantie.

Producent steelt zich niet verantwoordelijk voor de schade die uit het niet nagaan van de aanwijzingen van deze gebruiksaanwijzing voortvloeit.

Het is aanbevolen om de veiligheidsinstructies te bewaren gedurende de gehele levensduur van de koelkast. Indien de koelkast wordt verkocht, dient men tevens de veiligheidsinstructies aan de nieuwe eigenaar te geven.

- Let erop dat de ventilatieopeningen aan de bovenkant en zijkanten niet afgedekt worden.
 - Tijdens het reinigen van het vriesgedeelte geen gebruik maken van mechanische of elektrische hulpmiddelen om het ontdooingsproces te versnellen.
 - Indien de voedingskabel beschadigd is, dient deze door de fabrikant, zijn onderhoudspersoneel of door een gespecialiseerd vakman te worden vervangen om schade te voorkomen.
 - Wanneer de koelkast wordt afgedankt, dient dit volgens de landelijke wetgeving plaats te vinden.
 - Zorg dat het koelsysteem van de koelkast niet wordt beschadigd. Indien het koelsysteem wordt beschadigd:
 - Geen vuur gebruiken.
 - Vermijd vonken — gebruik geen elektrische apparaten of verlichtingen.
 - Ventileer onmiddellijk de ruimte waar de koelkast zich bevindt.
- 
- Ingeval van storing van het koelsysteem is het aangeraden om de ruimte, waarin het apparaat geplaatst werd door enkele minuten te ventileren (deze ruimte dient ten minste 4 m³ hebben; voor het product met isobutaan/ R600a)
 - De koelkast dient uitsluitend voor het koelen en levensmiddelen gebruikt te worden.
 - Dit apparaat is niet geschikt voor de opslag van explosieve stoffen zoals aerosols met ontvlambaar drijfgas.
 - Het is verboden om benzine of andere ontvlambare stoffen op te slaan in de onmiddellijke omgeving van het apparaat.

⚠ ELEKTRISCHE AANSLUITING

- Dit apparaat mag alleen worden aangesloten op een volgens de wet geïnstalleerd geaard stopcontact. De geaarde stekker waarmee het apparaat met het voedingsnet wordt verbonden, dient gemakkelijk bereikbaar te zijn. Zorg ervoor dat de op het typeplaatje aangegeven spanning overeenkomt met de netspanning. Dit product komt overeen met de richtlijnen aangegeven op het CE-label.
- Indien de koelkast voorzien is van de speciale voedingskabel, kan deze enkel vervangen worden door een gelijksoortige kabel die door de fabrikant wordt geleverd.
- Om gevaar te voorkomen vermijden mogen beschadigde voedingskabels enkel door de fabrik, een onderhoudstechnicus of iemand met gelijkwaardige ervaring vervangen worden.
- GEBRUIK GEEN verlengkabels, adapters of hub.
- Bij het plaatsen van de koelkast moet gecontroleerd worden of de voedingskabel niet gekneld zit en zodoende beschadigd wordt. Bij het plaatsen van eventuele zware objecten zoals bijvoorbeeld koelelementen, meubels of andere apparaten naast de koelkast, dient men ervoor te zorgen dat de voedingskabel niet bekneld raakt. Dit kan namelijk kortsluiting en brand veroorzaken.
- Controleer of de stekker van de voedingskabel niet achter de koelkast gekneld zit of dat het op andere wijze beschadigd wordt. Een beschadigde stekker kan brand veroorzaken!
- Als de stekker van de koelkast uit het stopcontact wordt gehaald, (bij schoonmaak, verplaatsing, enz.), kan het apparaat na **15 minuten** weer aangesloten worden.
- Het is verboden om technisch beschadigde apparaten te gebruiken.
- Voordat men de koelkast schoonmaakt, dient deze uitgezet te worden en dient de stekker uit het stopcontact gehaald te worden.
- De koelkast mag niet door verbranding vernietigd worden.
- Plaats geen andere werkende elektrische apparaten (zoals magnetrons, haardrogers, strijkijzers, elektrische ketels of andere apparaten) boven op de koelkast want deze kunnen de plastic onderdelen ervan doen verbranden.
- Plaats geen borden met vloeistoffen, vazen met bloemen of andere vloeistofhouders op de koelkast.
- Klim of zit niet op de koelkast, hang niet aan de deuren en vermijd dat kinderen dit doen.



Als de koelkast niet werkt en als het niet mogelijk is om deze volgens de aanbevolen richtlijnen te repareren, dient men de stekker uit het stopcontact te halen, de deuren te openen en contact op te nemen met de erkende onderhoudsmonteur. Alleen de erkende onderhoudsmonteur is bevoegd om technische of productiefouten te herstellen.

VERVOER



DE FABRIKANT IS NIET VERANTWOORDELIJK VOOR SCHADE DIE BEROKKEND WORDT BIJ HET NIET RESPECTEREN VAN DE VERVOERAANWIJZINGEN.

- De koelkast dient uitsluitend in verticale positie te worden vervoerd.
- Tijdens het vervoer dient de koelkast beschermd te worden tegen alle weersomstandigheden (regen, sneeuw, vocht).
- De koelkast dient tijdens het vervoer stevig vastgezet te worden om verschuivingen en stoten te vermijden.
- **Indien de koelkast niet in verticale positie wordt vervoerd, dient deze niet eerder dan na op z'n minst 4 uur op het voedingsnet te worden aangesloten. Indien deze tijd niet wordt gerespecteerd, zou de compressor buiten werking kunnen raken.**

RICHTLIJNEN m.b.t. MILIEU



Dit symbool geeft aan dat dit product niet als huishoudafval mag worden behandeld. Het moet separaat opgehaald en gerecycled worden door het bijvoorbeeld naar containers met bovenvermeld symbool in daartoe bestemde afvalwervingscentra te brengen.

Voor meer informatie over het recyclen van het product, kan men contact opnemen met de gemeentelijke dienst, de winkel waar u het product heeft gekocht of met de fabrikant.

Indien u beslist het product te recyclen, zorg er dan voor dat dit niet door anderen gebruikt kan worden en vermijd hierdoor eventuele ongelukken. Haal de stekker uit het stopcontact en verwijder de voedingskabel. Verwijder het deurrubber. Maak de deurvergrendeling ongedaan indien aanwezig.

Demonteer de koelkast niet zelf. Laat dit door een recyclingsbedrijf doen.

ALGEMENE INFORMATIE

De koelkast is een commerciële vitrine koelkast, met een glasdeur en een ventilator, bedoeld voor het koelen, tonen en bewaren van levensmiddelen en drank. **Deze toestellen zijn bedoeld voor commercieel gebruik!**

DE KOELKAST IS VERVAARDIGD MET MILIEUVRIENDELIJKE MATERIALEN DIE NIET SCHADELIJK ZIJN VOOR DE OZONLAAG: de koelvloeistof is R600a, en het schuimmiddel dat gebruikt wordt voor de isolatie is Cyclopentaan C₅H₁₀.

DE WERKING VAN DE KOELKAST WORDT DOOR DE FABRIKANT GEGARANDEERD BIJ EEN OMGEVINGSTEMPERATUUR TUSSEN +16°C EN +32°C EN EEN VOCHTIGHEIDSGRAAD DIE NIET HOGER DAN 60% IS.

De klimaatklasse van deze koelkast is **3**. Producten temperatuur klasse – **S**

Daten gemäß den Anforderungen der Norm EN ISO 23953-2:2005

Model	ADN 221 ADN 221/2	ADN221 C
Totaal volume van de koelkast, L	480	
Nuttig volume van de bewaringsafdeling, L	455	
De buitenmaat van de installatie, cm: Met reclamepaneel	-	202,5 x 60 x 75,5
Zonder reclamepaneel	202,5 x 60 x 68,5	-
De buitenmaat van faciliteit	202,5 x 65,5 x 125	202,5 x 65,5 x 125
Vlakte van de rekken, dm ²	125	
Producten temperatuurbereik, ° C (In overeenstemming met EU-norm ISO 23953-2: 2015, p .4.2.2)	+2 - +14	
Strom, A	1,6	
Gewicht, kg	90	
Netspanning	220 – 240 V /50 HZ	
Opgenomen vermogen, W	265	
Schalleistungspegel, dB (A)	60	
Fläche zum Türaufmachen , m ²	0,84	
Allgemeine Produkt-Exposition Bereich, m ² : met reclamepaneel	0,67	-
zonder reclamepaneel	-	0,61
Anzahl der Flaschen, Stc:: 0,33 l PET	301	
0,5 l PET	252	
0,75 l PET	150	
1,0 l PET	150	
1,5 l PET	110	
0,33 l cans	616	
Max. Belastung pro Ablage kg	60	
Hoeveelheid gebruikte elektriciteit bij de omgevingstem-peratuur, kWh/ jaar		
Bij ingeschakelde verlichting:		
Met reclamepaneel	-	1241
Zonder reclamepaneel	1139	
Bij uitgeschakelde verlichting	730	
Nennbeleuchtungsleistung, W	36	
Nominaal vermogen van de lamp van het lichtgevende paneel, W	-	14

LET OP. De fabrikant behoudt zich het recht voor om in de toekomst eventuele wijzigingen aan de technische gegevens en specificaties aan te brengen.

BESCHRIJVING VAN DE KOELKAST, BASISONDERDELEN

Zie afb. 1, pagina 1

1 Ventilator	6 Planken
2 Thermostaatknop	7 Wisser
3 Schakelaar van de ventilator	8 Reclame paneel (ADN221 C)
4 Aan- / uitschakelaar	9 Verlichting binnenkant
5 Thermometer	10 Netsnoer
	11 Watervverzamelbak

- 1 - THERMOSTAATKNOP. Als de stekker in de stopcontactdoos zit en het wielje van de temperatuurregelaar op elke stand behalve „0“ staat, begint de koelkast te koelen (de compressor en de ventilator werken). Word de knop van de thermostaatregelaar in de richting van de wijzers van de klok gedraaid, zal de temperatuur in de bewaarafdeling lager worden.
- 3 - SCHAKELAAR VAN DE VENTILATOR. Als de deur geopend wordt, schakelt ventilator uit.
- 4 - AAN- / UITSCHAKELAAR VOOR BINNENLICHT. Door de toets met de pijl „naar beneden“ van de dubbele schakelaar in te drukken, wordt de verlichting ingeschakeld. De verlichting van het reclamepaneel wordt ingeschakeld door de andere toets, met de pijl „naar boven“, in te drukken.

VOÓR DE INGEBRIJKNAMME

De werkzaamheden kunnen het beste door 2 personen worden uitgevoerd.

- Polystyreen schuim panelen, die zijn bedoeld voor het transporteren, van de bovenkant en uit de onderste deel van de koelkast verwijderen. Plakband verwijderen en de deur open zetten.



De stekker samen met het netsnoer volledig uit de watervverzamelbak (Zie afb. 1, pagina 1) **halen, die zich bevindt onder de compressor, (dit was slechts bedoeld voor het transporteren; als de koelkast werkt is het verboden om het netsnoer in de bak te laten liggen).**

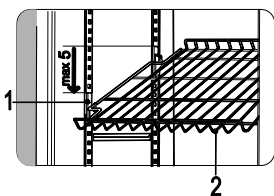
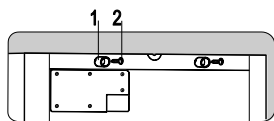

◀ Twee steunen **1** uit het zakje nemen en ze met de schroeven **2** aan de koelkast vastschroeven op de gemarkeerde plaatsen die zich aan de achterste zijde van de koelkast bevinden.

Deksel **1** uit de zak verwijderen en in de rooster **2**, dat zich onder de deur aan de linker kant bevindt, plaatsen ▶

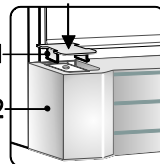



◀ De toegestane helling van plank **2**. De plank kan maximaal geheld worden door de houders aan de voorkant vijf stappen naar beneden te plaatsen.

• Indien de koelkast vervoerd wordt bij lage externe temperatuur (niet hoger dan +12 °C), **dient u 2 uur te wachten voordat u de koelkast kunt aansluiten.**

PLAATSING

- Plaats de koelkast in een droog en goed geventileerde ruimte.

 **WAARSCHUWING!** De koelkast dient niet in een ruimte zonder verwarming of op een veranda geplaatst te worden. Plaats de koelkast ver van warmtebronnen zoals keukenovens, verwarmingsradiatoren en vermijd direct zonlicht.

 **WAARSCHUWING!** De koelkast dient niet in aanraking te komen met verwarmings- gas- of waterleidingen of andere elektrische apparaten.

- Let erop dat de ventilatieopeningen aan de bovenkant niet afgedekt worden– er moet een goede luchtventilatie rondom de koelkast verzekerd worden. Er dient een ruimte te zijn van minstens 10 cm tussen de bovenkant van de koelkast en eventuele andere meubels die boven het apparaat worden geplaatst. Indien deze aanbeveling niet wordt nageleefd, zal de koelkast meer stroom gebruiken en kan de compressor oververhit raken.
- Indien de koelkast in een hoek wordt geplaatst, dient er een ruimte van minstens 3 cm. **Afbeelding van de ruimte die nodig is voor het gebruik van de koelkast.** (Zie afb. 2, pagina 1).
- De koelkast moet waterpas staan en moet de muur niet aanraken. Indien nodig, kan de hoogte van de koelkast door middel van de afstelpoot ingesteld worden: de voorkant van de koelkast stijgt als de afstelpoten met de klok mee gedraaid worden en daalt als deze tegen de klok in gedraaid worden. De deuren sluiten vanzelf als de koelkast ietwat naar achteren helt. Het is zeer belangrijk dat beide steunen aan de voorkant zich op hetzelfde niveau bevinden.

TEMPERATUUR INSTELLEN

De temperatuur in het koelgedeelte wordt bediend door de thermostaatknop **1** (afb. 1) in de gewenste stand te draaien. De temperatuur wordt naast de thermostaatknop aangegeven. De temperatuur wordt op een schaal van **5** cijfers aangegeven.

0 = Compressor is uitgeschakeld. **WAARSCHUWING! Elektriciteit is niet uitgeschakeld.**

1 = hoogste temperatuur (laagste koeling)

5 = laagste temperatuur (hoogste koeling)

Indien de levensmiddelen in het koelgedeelte te koud zijn, zet dan de thermostaatknop op stand **1**, **2** of **3**. Indien de levensmiddelen in het koelgedeelte niet voldoende worden gekoeld, zet dan de thermostaatknop op stand **3** of **5**. Regel de gewenste temperatuur in de koelkast naar uw eigen wensen!



DE TEMPERATUUR IN HET KOELGEDEELTE KAN IN HOGE MATE BEÏNVOED WORDEN DOOR DE OMGEVINGSTEMPERATUUR, DE HOEVEELHEID LEVENSMIDDELEN DIE BEWAARD WORDEN EN DOOR DE REGELMAAT WAARMEE DE DEUR GEOPEND WORDT.



ALS DE OMGEVINGSTEMPERATUUR LAAG IS, ZAL DE KOELKAST MINDER KOELEN. DE TEMPERATUUR IN DE KOELKAST KAN DAAROM STIJGEN. Gebruik de thermostaatknop om een lagere temperatuur in te stellen.

SCHOONMAAK EN ONDERHOUD

DE KOELKAST IS VOORZIEN VAN EEN AUTOMATISCH ONTDOOI-SYSTEEM. IJdruppels die zich op de achterwand van het koelgedeelte vormen, dooien wanneer de compressor niet in werking is en het dooiwater loopt weg via het afvoergootje naar het blad op de compressor waar het verdampt.

REINIG DE KOELKAST REGELMATIG.



Vergeet niet om de stekker uit het stopcontact te halen voordat u ontdooit en de achterkant van de koelkast schoonmaakt.

- Vermijd dat de interne oppervlaktes en de plastic onderdelen in aanraking komen met vetten, zuren en sauzen. Reinig bij morsen onmiddellijk met warm zeepwater of afwasmiddel. U kunt ook afwasmiddel gebruiken Daarna afdrogen.
- Reinig regelmatig het deurrubber. Daarna afdrogen.
- REINIG REGELMATIG DE AFVOER VAN HET ONDOOISYSTEEM MET HET DAARTOE BESTEMDE SCHOONMAAKELEMENT.
- Verwijder stof aan de achterkant van de koelkast en de compressor minstens één keer per jaar. Gebruik hiervoor een zachte borstel, een elektrostatische doek of een stofzuiger.
- Gebruik voor de schoonmaak van de koelkast GEEN schoonmaakmiddelen die schurende of zure elementen of alcohol of benzeen bevatten. Gebruik GEEN doeken of sponzen met een ruwe oppervlakte.
- LAAT DE DEUREN OPEN ALS U DE KOELKAST VOOR EEN LANGE PERIODE UIT MOET ZETTEN.



Opmerkingen over het geluid. Tijdens de werking van de koelkast en bij het invriezen van de levensmiddelen, kunnen er verschillende soorten geluiden ontstaan. Dit is normaal en dit betekent niet dat er een storing is.

HET VERWISSELEN VAN DE RECLAMEPANEELLAMP

Zie afb. 3, pagina 1. Zet de koelkast uit en haal de stekker uit het stopcontact. Vier schroeven **1** losschroeven. De afdekkap **2** verwijderen. Lamp **3** uit de fixerende klemmen **4** verwijderen. De houders van de lamp van de uiteinden van de lamp verwijderen. De lamp verwisselen. Alles in de omgekeerde volgorde terugplaatsen.

Opmerking. Wanneer de afdekkap wordt teruggeplaatst dient de fixerende huls **6** van de kabel in het gat **7** van de afdekkap geplaatst te worden.

VERWISSELEN VAN DE VERLICHTINGSLAMP. Zie afb. 4, pagina 2

1 – schroeven; **2** – afdekkap; **3** – beugel; **4** – lamp.

Zet de koelkast uit en haal de stekker uit het stopcontact . De schroef **1** losschroeven en de achterste zijde van de afdekkap **2** van de metaal beugel **3** langs de hele lengte van de afdekkap in de richting van de pijl **D** loskoppelen (**a**); Beginnende met het onderste deel van de afdekkap en door de zijde van de afdekkap van binnenuit te duwen in de richting van pijl **E** en vervolgens de afdekkap met de klok mee te draaien volgens pijl **F**, de voorkant van de afdekkap los koppelen (**b**); Eerst de afdekkap verwijderen, daarna de lamp 90° met de klok mee draaien en zo lamp **4** verwijderen; Nadat de lamp verwisseld is, dient de afdekkap teruggeplaatst te worden volgens **afbeelding c**, door te duwen in de richting van pijl **G** tot de steun en daarna, door de afdekkap te draaien in de richting van pijl **H**, dient de zijde van de afdekkap langs de hele lengte aan de beugel gekoppeld te worden en dienen de schroeven vastgeschroefd te worden.

OPENINGSRICHTING VAN DE DEUREN WIJZIGEN

Deze werkzaamheden kunnen het beste uitgevoerd worden door 2 personen. U heeft van twee schroefsleutels Nr. 8 en Nr. 10 nodig en een Philips kruiskopschroevendraaier. Tijdens het wijzigen van de openingsrichting, mag de koelkast NIET in horizontale positie geplaatst worden. Volg onderstaande aanwijzingen in de volgorde waarin ze beschreven zijn (zie abf. 5, pagina 3):

1. **WAARSCHUWING! Zet de koelkast uit en haal de stekker uit het stopcontact.**
2. Vier bevestigingsschroeven 2 van de kap 1 van het reclamepaneel losschroeven en de kap verwijderen; Twee bevestigingsschroeven 4 van de klemmen 5 van de aansluitkabel van het reclamepaneel, die zich aan de voorkant van de koelkast bevinden, losschroeven;
3. Vier schroeven 21 aan de achterkant van de koelkast losschroeven, de afdekkap 22 verwijderen en stekker 23 van de aansluitkabel van het reclamepaneel verwijderen;
4. Vier bevestigingsschroeven 3 van het reclamepaneel losschroeven en het reclamepaneel verwijderen; Dopje 8 van de moer verwijderen, de moer 9 losschroeven van de as 10 van het

- zelfsluitende mechanisme van de koelkastdeur; Drie schroeven 6 van de bovenste beugel 7 van de deur losschroeven en de beugel samen met schroeven en sluitringen aan de tegenovergestelde zijde van de kast vastschroeven, maar eerst de beugel 180° draaien;
5. De deur eerst iets naar boven optillen, daarna de deur 11 verwijderen;
 6. De bevestigingsschroeven 14 van de onderste rooster 19 losschroeven en de rooster verwijderen door de hoekjes aan de bodem van de rooster van de kast los te koppelen. De klem van slot 17 moet in horizontale positie blijven;
 7. De kap 18 aan de linker zijde van de rooster naar de tegenovergestelde zijde verplaatsen;
 8. Vier bevestigingsschroeven 16 van de bodembeugel 15 van de deur en twee schroeven 16 van de deur ondersteunende beugel 20 losschroeven. De beugels samen met de schroeven en sluitringen verwijderen. De as 13 van de onderste beugel van de deur in het tegenovergestelde gat dat van schroefdraad voorzien is vastschroeven;
 9. De beugels 15 en 20 vastschroeven, nadat ze eerst van plaats zijn verwisseld;
 10. Het zelfsluitende mechanisme 10 van de koelkastdeur uit de deur verwijderen en de veer vervangen door veer 24, meegeleverd in het pakket van onderdelen; De deur 180° omdraaien en vier gatten van $\varnothing 2,8^{+0,1}$ mm boren voor de bevestiging van het reclamepaneel;
 11. Eerst het zelfsluitende mechanisme 10 van de deur met de plug 12, die zich op het onderste deel van de deur bevindt, van plaats veranderen, daarna de deur aan de linker kant ophangen.
 12. De onderste rooster vastschroeven en het reclamepaneel aan de deur vastmaken;
 13. De kabels van het reclamepaneel samen met de klemmen naar de andere kant van de kast werpen, vast maken en de aansluitkabel van het reclamepaneel aansluiten.

PROBLEMEN EN OPLOSSINGEN. Wat te doen indien ...

- **De stekker aangesloten is maar de koelkast niet werkt .** Controleer of er stroom in huis is. Controleer of de stekker op de juiste wijze in het stopcontact is gestoken.
- **Het geluid neemt toe.** Het geluid neemt toe. Controleer of de koelkast rechtop en waterpas staat. Verstel hiertoe de poten aan de voorkant. Controleer of de koelkast geen andere geen enkel deel van het koelingsstelsel op de achterkant van de koelkast tegen de wand steunt. Laat de koelkast niet dichtbij muren staan. Controleer of de geluidstoename niet veroorzaakt wordt door flessen, blikjes die in de koelkast elkaar aanraken.
- **Er is water op de bodem van de koelafdeling.** Controleer of het afvoergootje van het ondoingswater niet verstopt is. Reinig het afvoergootje met een daarvoor bestemd schoonmaakelement.
- **Er is water onder de koelkast.** De dampbak bevindt zich niet op de juiste manier op de compressor. Zet de bak bovenop de compressor.
- **Bij het openen van de koelkast, gaat het deurrubber los.** Het deurrubber is in aanraking gekomen met vette voedselresten (vet, stroop). Reinig het rubber en de behuizing met warm zeepwater of afwasmiddel en droog het af. Doe het deurrubber terug op zijn plaats.
- **De temperatuur in de koelkast is gestegen, de pausen van de compressor zijn kort.** Controleer of de deur van de koelkast goed afsluit, of de deur niet langer dan nodig geopend is gebleven om levensmiddelen te plaatsen of te verwijderen en of er niet veel warme levensmiddelen in de koelkast geplaatst zijn.
- **Er is condensatie op de bovenkant van de koelkast.** De vochtigheidsgraad van de omgeving is boven 60%. Ventileer de ruimte waar de koelkast zich bevindt en verwijder indien mogelijk de oorzaak van het vocht.

GARANTIE BEPALINGEN

INDIEN U KOELKAST NIET OP DE GEWENSTE MANIER FUNCTIONEERT, CONTROLEERT U DAN EERST OF U DIT ZELF KUNT VERHELPE. Indien u het probleem niet zelf kunt oplossen, neemt u dan telefonisch of schriftelijk contact op met de dichtsbijzijnde servicedienst. Geef altijd het koelkastmodel en het serienummer aan. Deze gegevens staan op het plaatje, dat zich op de linkerwand van het koelgedeelte bevindt.

INSTRUCCIONES DE SEGURIDAD

LEA ATENTAMENTE EL MANUAL DE INSTRUCCIONES. Si no se siguen correctamente las instrucciones, hay riesgo de heridas, deterioro del aparato y pérdida del derecho al servicio gratuito de garantía.

El fabricante no se responsabiliza de los daños que puedan resultar de no seguir las indicaciones incluidas en el presente manual.

Se recomienda guardar el manual de instrucciones durante todo el tiempo que se conserve el aparato. Cuando venda el aparato, entregue el manual de instrucciones al nuevo propietario del aparato.

- No cubra las rejillas de ventilación situadas en la parte superior y a los lados del aparato.
- ATENCIÓN: Mantenga despejadas las aperturas de ventilación alrededor del aparato o en la estructura de empotramiento.
- ATENCIÓN: No utilice dispositivos mecánicos o cualquier otro medio que no esté recomendado por el fabricante para acelerar el proceso de descongelación.
- ATENCIÓN: No dañe el circuito de refrigeración.
- ATENCIÓN: No utilice aparatos eléctricos dentro del compartimento de almacenamiento de alimentos a menos que estén recomendados por el fabricante.
- ATENCIÓN: El aparato debe fijarse siguiendo las instrucciones para evitar peligros derivados de la inestabilidad del aparato.
- Si se daña el cable de alimentación, debe reemplazarlo el fabricante, su servicio postventa o personal cualificado con el fin de evitar peligros.
- El aparato debe desecharse conforme a lo estipulado en la legislación nacional.
- No dañe el circuito de refrigeración del aparato. Contiene gas refrigerante R600a. Si se daña el sistema de refrigeración:



- No acerque ninguna llama al aparato.
- Evite el riesgo de que salten chispas, no encienda ningún aparato eléctrico ni ninguna lámpara eléctrica.
- Ventile inmediatamente la habitación.
- En caso de dañar el sistema de refrigeración es necesario ventilar la habitación donde se encuentre el aparato (la habitación tiene que tener al menos 4 m³; para el producto con isobutano/R600a)..

- No encienda el aparato con un programador, un temporizador, un sistema de mando a distancia independiente o cualquier otro dispositivo que encienda el aparato automáticamente.
- No almacene en este aparato sustancias explosivas como aerosoles que contengan gases propulsores inflamables.
- Asegúrese de haber desembalado completamente el aparato y de que la estructura y los cables de alimentación no están dañados.
- Está prohibido usar un aparato dañado.

❗ CONEXIÓN A LA RED

- Asegúrese de que el enchufe al que va a conectar el aparato está en buen estado y de que tiene toma de tierra.
- La frecuencia y la potencia de la instalación eléctrica de su domicilio debe ajustarse a los parámetros generales del aparato que se indican.
- En el momento de instalar el aparato, tenga cuidado de no pisar ni dañar el cable eléctrico. Si coloca objetos pesados como climatizadores u otros electrodomésticos cerca del frigorífico, asegúrese de que no pueden pisar ni dañar el cable eléctrico. Esto podría provocar un cortocircuito y un fuego en el cable.
- Asegúrese de que no aplasta el enchufe del cable entre la parte trasera del aparato y la pared o de que no se puede dañar el cable por cualquier otro motivo. ¡Un enchufe en mal estado puede provocar un incendio!
- Si se desconecta el aparato (para limpiarlo, trasladarlo a otro lugar, etc.), PUEDE ENCENDERLO REPETIDAMENTE DESPUÉS DE 15 MIN.
- El aparato únicamente debe ser utilizado para almacenar alimentos.
- Este aparato no ha sido diseñado para almacenar sustancias explosivas, tales como latas de aerosol con propelente inflamable.
- Está prohibido almacenar gasolina y otros líquidos inflamables cerca del aparato.
- El aparato no puede ser reciclado mediante su quema.
- No coloque ningún dispositivo eléctrico del tipo horno microondas, secadores de pelo, planchas, hervidores eléctricos u otros aparatos en la parte superior de este, ya que las piezas de plástico podrían provocar su ignición.
- No coloque platos con líquidos, flores en floreros u otros recipientes que contengan líquidos encima del aparato.
- No se suba ni se siente en el aparato, no se apoye ni se cuelgue de las puertas del aparato y tampoco permita que lo hagan los niños.



SI EL APARATO ESTÁ FUERA DE SERVICIO Y NO ES POSIBLE REPARARLO SIGUIENDO LAS RECOMENDACIONES DADAS, DESENCHÚFELO, ABRA LAS PUERTAS Y LLAME AL SERVICIO TÉCNICO. SÓLO UN REPRESENTANTE DE DICHO SERVICIO PUEDE SOLUCIONAR LOS FALLOS TÉCNICOS O DE FABRICACIÓN.

ELIMINACIÓN



Los dispositivos en los que figura este símbolo deben ser eliminados por separado de la basura doméstica, porque contienen componentes valiosos que pueden ser reciclados. La eliminación correcta ayuda a proteger el medio ambiente y la salud de las personas.

Consulte a las autoridades municipales o el establecimiento de venta donde podrán facilitarle la información relevante.

Los aparatos eléctricos que ya no son utilizables se pueden entregar gratuitamente en el establecimiento de venta.

El refrigerante y el producto químico de la espuma aislante se deberán desechar a través de una agencia competente. Extreme las precauciones para no dañar el circuito de refrigeración antes de entregar el aparato en el punto de recogida competente

TRANSPORTE



EL FABRICANTE NO SE HACE RESPONSABLE DE LOS DAÑOS EN EL APARATO QUE RESULTEN DEL INCUMPLIMIENTO DE LAS INSTRUCCIONES DE TRANSPORTE.

- El aparato sólo debe ser transportado en posición vertical.
- Al transportarlo, el aparato debe estar protegido de las condiciones climatológicas (lluvia, nieve, humedad).
- Durante el transporte, el aparato debe estar sujeto firmemente para evitar que se deslice o se golpee.
- **Si el aparato no es transportado de manera vertical, deben esperarse 4 horas al menos antes de ser conectado a la red. Si esto no se hace, el compresor del aparato puede fallar.**

INFORMACIÓN GENERAL

El aparato es una nevera expositora vertical con puertas de cristal y con un ventilador diseñado para almacenar alimentos y enfriar bebidas durante un periodo corto de almacenamiento. **Este aparato está destinado a un uso comercial**

EL APARATO ES ECOLÓGICAMENTE LIMPIO, NO CONTIENE MATERIALES NOCIVOS PARA LA CAPA DE OZONO: utiliza el refrigerante R600a y para aislar el aparato utiliza el agente espumante ciclopentano C₅H₁₀.

EL FABRICANTE GARANTIZA EL BUEN FUNCIONAMIENTO DEL FRIGORÍFICO SIEMPRE QUE LA HUMEDAD DEL AMBIENTE NO SUPERE EL 60% LA TEMPERATURA AMBIENTE SEA DE ENTRE 16 Y 32 GRADOS CENTÍGRADOS.

La clase climática del aparato **3**. Clase de temperatura del producto – **S**

Datos técnicos del product

Modelo	ADN 221, ADN 221/2	ADN221 C
Volumen total, L	480	
Volumen neto frigorífico , L	455	
Dimensiones exteriores para la instalación, (alto x ancho x profundidad), cm: Con la pantalla de publicidad Sin la pantalla de publicidad Dimensiones exteriores de utilización	- 202,5 x 60 x 68,5 202,5 x 65,5 x 125	202,5 x 60 x 75,5 - 202,5x 65,5 x 125
Ancho de las baldas, dm ²	125	
Rangos de temperatura del producto, ° C (de acuerdo con la norma europea ISO 23953-2: 2015, p.4.2.2)	+2 - +14	
Corriente nominal, A	1,6	
Peso, kg	90	
Tensión de la red / Frecuencia	220 – 240 V /50 HZ	
Potencia nominal utilizada , W	265	
Nivel de la potencia del sonido, dB (A)	60	
Ancho de apertura de las puertas, m ²	0,84	
Superficie para la exposición de los productos: sin la pantalla de publicidad con la pantalla de publicidad	0,67 m ² -	- 0,61 m ²
Carga del frigorífico, número de tarros, unid.: 0,33 l PET 0,5 l PET 0,75 l PET 1,0 l PET 1,5 l PET 0,33 l cans	301 252 150 150 110 616	
Carga máxima de una balda, kg	60	
Consumo de energía eléctrica, kWh/año Con la luz acesa: con la pantalla de publicidad sin la pantalla de publicidad Con la luz apagada	- 1139 730	1241
Potencia nominal de la lámpara, W	36	
Potencia nominal de la pantalla luminosa, W	-	14

NOTA: el fabricante se reserva el derecho a realizar cambios en el futuro respecto a los parámetros y a las especificaciones técnicas.

DESCRIPCIÓN DEL APARATO, PARTES BÁSICAS

Ver. página 1, fig. 1

1	Ventilador	6	Estantes regulables
2	Mando del termostato	7	Pala de limpieza
3	Enchufe del ventilador	8	Pantalla de publicidad (ADN221 C)
4	Botones de iluminaci(acender/apagar)	9	Lámpara
5	Termómetro	10	Cable de la red
		11	Recipiente para recoger el agua

1 — MANDO DEL TERMOSTATO. El termostato está apagado cuando aparece un cero (0) en el espacio indicador del termostato. Al girar el mando del termostato en el sentido de las agujas del reloj, la temperatura del compartimento disminuye. Al introducir el enchufe en la red eléctrica y después de fijar la manecilla del termoregulador en cualquier posición, a excepción de „0”, el frigorífico empieza a funcionar (se pone en marcha el compresor y la ventilación).

3 — ENCHUFE DEL VENTILADOR. Al abrir la puerta, el ventilador se desconecta.

4 — BOTONES DE ILUMINACI. Al apretar la tecla del doble enchufe 4, sobre la cual está la indicación „para abajo”, se puede acender la lámpara. Al hacer lo mismo con la tecla sobre la cual está la indicación „para arriba”, se puede acender la lámpara de la pantalla de publicidad.

PREPARANDO EL APARATO PARA SU FUNCIONAMIENTO

Se recomienda poner en funcionamiento el aparato ayudado por otra persona.

- Retirar la protección de poliestirolo destinada al transporte de la parte superior y de la parte inferior del frigorífico. Quitar las cintas adhesivas y abrir la puerta. Para empujar el frigorífico a otro sitio, levantar su parte delantera para que los soportes no toquen el piso.



Retirar por completo el cable eléctrico **10** con el enchufe que está dentro del recipiente para recoger el agua **11** (ver. pagina 1, fig. 1) que se encuentra debajo del compresor. Él ha sido colocado allí solamente para el transporte. Cuando el refrigerador está en funcionamiento, el cable **no puede quedarse dentro de este recipiente**.

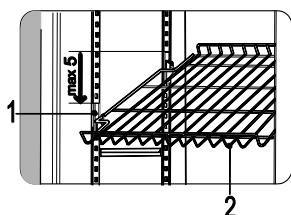
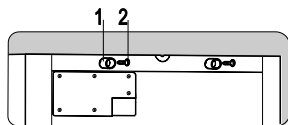

◀ Retire de la bolsa los dos soportes **1** y fíjelos al refrigerador mediante los tornillos **2** en los sitios indicados en la parte posterior del mismo

Retirar la tapa **1** de la bolsa y colocarla en la rejilla **2** que se encuentra debajo de la puerta a la izquierda ▶

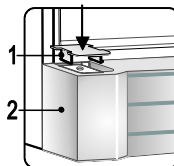



◀ Está permitido inclinar la balda **2**. La inclinación máxima de la balda se consigue haciendo bajar los soportes 5 pasos.

- **Espera dos horas antes de enchufar el aparato si se le ha sometido a bajas temperaturas (menos de 12 °C).**

POSICIONAMIENTO

- Coloque el aparato en una estancia seca y bien ventilada.

 **ADVERTENCIA:** el aparato no se debe utilizar en una estancia sin calefacción o en el exterior. Coloque el aparato lejos de fuentes de calor como placas de cocina, horno, radiadores o luz solar directa.

 **ADVERTENCIA:** el aparato no debe rozar los tubos de calefacción, de gas, el de agua o cualquier otro dispositivo eléctrico.

- No cubra los orificios de ventilación de la parte superior del aparato; debe haber una buena circulación de aire alrededor del aparato. Deje un hueco de al menos 10 cm entre la parte superior del cuerpo de aparato y cualquier mueble que pueda colocarse encima. De lo contrario, el aparato consumirá más energía eléctrica y el compresor podría sobrecalentarse.
- El aparato debe estar en una superficie plana y sin tocar la pared. Si fuera necesario, regule la altura del aparato ajustando las patas de nivelación: gírelo en sentido de las agujas del reloj para elevar la parte delantera del aparato, y gírelo hacia el lado contrario para bajar la altura. Si inclina el aparato ligeramente hacia atrás, las puertas se cerrarán por sí solas.
- Si el aparato está colocado en una esquina, deberá existir al menos un hueco de 3 cm entre el cuerpo del aparato y la pared. **Esquema de la superficie necesaria a la utilización del frigorífico** (Ver. 1 página, fig. 2).

REGULACIÓN DE LA TEMPERATURA

La temperatura de la nevera se controla girando el mando del termostato **2** (fig.1) hacia un lado u otro. Al lado del mando del termostato se indica la temperatura con un dígito.

La temperatura se regula en una escala de cinco dígitos:

0 = el compresor se desconecta **¡CUIDADO!:** el frigorífico sigue conectado.

1 = temperatura más alta (enfriamiento más bajo)

5 = temperatura más baja (enfriamiento más alto)

Si los alimentos del frigorífico están demasiado fríos, coloque el mando del termostato en posición **1**, **2** o **3**. Si los alimentos no se enfrían lo suficiente, coloque el mando del termostato en **4** o **5**. Por favor, ajuste la temperatura deseada en el aparato de acuerdo con sus propias necesidades.

 LA TEMPERATURA DE LOS COMPARTIMENTOS PUEDEN VARIAR DEPENDIENDO DE LA TEMPERATURA AMBIENTE, LA CANTIDAD DE ALIMENTOS, LA TEMPERATURA DE LOS ALIMENTOS Y LA FRECUENCIA CON QUE SE ABREN Y CIERRAN LAS PUERTAS DEL APARATO.

 SI LA ESTANCIA ES FRESCA, EL APARATO ENFRÍA MENOS; POR LO TANTO, DEBE SUBIRSE LA TEMPERATURA DEL APARATO. Utilice la rueda del termostato para establecer una temperatura más baja.

DESCONGELACIÓN. LIMPIEZA Y CUIDADO

EL COMPARTIMENTO DE REFRIGERACIÓN SE DESHIELA AUTOMÁTICAMENTE. Las láminas de hielo que se forman en la pared trasera del compartimento de refrigeración se deshacen cuando el compresor no está funcionando, y el agua de descongelación baja por el canal de salida hasta la bandeja situada sobre el compresor (Fig. 1), donde se evapora.

LIMPIE REGULARMENTE EL APARATO.

! Recuerde que antes de limpiar la parte posterior del cuerpo del aparato deberá desenchufar el aparato de la toma de corriente eléctrica extrayendo con cuidado el cable de la toma de electricidad.

- Proteja las superficies internas de los electrodomésticos y de las piezas de plástico de grasas, ácidos y salsas. En caso de derrames accidentales límpielo inmediatamente con agua tibia y jabón o detergente para lavar platos, y seque la zona.
- Limpie regularmente las juntas herméticas de la puerta y séquelas con cuidado.
- Limpie regularmente el espacio del tubo de agua de deshielo.
- Al menos una vez al año, quite el polvo de la parte posterior del cuerpo del aparato y del compresor. Para ello puede utilizar un cepillo suave, un paño electrostático o un aspirador.
- No utilice detergentes que contengan partículas abrasivas, ácidos, alcohol o benceno para limpiar superficies internas y externas de electrodomésticos.
- No use trapos de limpieza o estropajos que contengan superficies rugosas.
- SI EL APARATO VA A PERMANECER APAGADO DURANTE UN PERÍODO DE TIEMPO PROLONGADO, MANTENGA LAS PUERTAS ABIERTAS.



Observaciones sobre el ruido que emite el aparato durante su funcionamiento. El aparato puede emitir diversos ruidos cuando está en funcionamiento y durante el ciclo de congelación; esto es normal y no es una señal de mal funcionamiento.

CAMBIO DE LA LÁMPARA DE LA PANTALLA DE PUBLICIDAD

Modelo ADN221 C Ver. Pagina 1, fig. 3.

Desconecte el aparato y extraiga el cable del enchufe. Desatornillar los cuatro tornillos **1**. Retirar el plafón **2**. Retirar la lámpara **3** del soporte de fijación de la lámpara. **4**. Retirar los portalámparas **5** de las puntas de las lámparas. Cambiar la lámpara. Colocar todo de nuevo en orden contraria.

Observación. Al colocar el plafón, el cojinete de fijación del cable **6** deberá estar dentro del orificio **7** del plafón.

CAMBIO DE LA LÁMPARA DEL FRIGORÍFICO

Ver. Pagina 2, fig. 4

1 – tornillos; **2** – plafón; **3** – soporte; **4** – lámpara

- **Desconecte el aparato y extraiga el cable del enchufe**
- Desatornillar el tornillo **1** y desplegar la pared posterior **2** del plafón del soporte metálico **3** en toda la longitud del plafón en dirección a la flecha **D (a)**;

- Desplegar de la misma forma la parte delantera del plafón **(b,)** empezando por el bajo del plafón y empujando la pared del mismo desde dentro en dirección a la flecha **E**, haciendo girar el plafón como indica la flecha **F**;
- Después de sacar el plafón, girar la lámpara 90.º en dirección de las agujas del reloj, y retirar la lámpara **4**.
- Después de cambiar la lámpara colocar el plafón siguiendo las instrucciones del dibujo **c**, empujándola en dirección a la flecha G hasta llegar al soporte y después, girando el plafón en dirección a la flecha G, colgar en toda su longitud la pared del plafón detrás del soporte y afianzar los tornillos.

CAMBIO DE LA DIRECCIÓN DE APERTURA DE LAS PUERTAS

Se recomienda que el cambio de la dirección de apertura de las puertas se haga con ayuda de otra

persona. Necesitará dos llaves nº 8 y nº 10 y un destornillador.

Durante el cambio de dirección de apertura de las puertas, NO DEBE colocar el refrigerador en posición horizontal. Ver. Pagina 3, fig. 5.:

1 ATENCION! Desconecte el aparato y extraiga el cable del enchufe.

- 2 Desatornillar los cuatro tornillos de fijación **2** de la pantalla de publicidad **1** (Dibujo n.º 4) y quitar el plafón **1**.
- 3 Desatornillar dos tornillos de fijación **4** de los soportes del cable de unión de la pantalla de publicidad **5** que se encuentran en la parte delantera;
- 4 Desatornillar los cuatro tornillos **21** en la parte posterior del frigorífico, retirar la tapa **22** y desconectar el enchufe del cable de unión de la pantalla de publicidad **23**; Desatornillar los tornillos de fijación **3** de la pantalla de publicidad, retirar la pantalla de publicidad; Retirar la tapa de las tuercas **8**, desatornillar la tuerca **9** del eje **10** del mecanismo de cierre automático de la puerta;
- 5 Desatornillar los tres tornillos **6** del soporte de suspensión **7** de la puerta y después de haber girado el soporte 180.º afianzar el soporte juntamente con los tornillos y las arandelas en la parte opuesta del armario;
- 6 Retirar la puerta **11** levantándola para arriba; Desatornillar los tornillos de fijación **14** de la rejilla inferior **19** y sacar la rejilla, desenganchándola del armario, cuyos ganchos se encuentran en la parte inferior de la rejilla.
- 7 La lengüeta del cierre **17** tiene que estar en la posición horizontal;
- 8 Pasar la tapa que se encuentra en la parte izquierda de la rejilla **18** para el lado opuesto;
- 9 Desatornillar las cuatro tuercas **16** del soporte **15** del mecanismo de suspensión de la puerta inferior y dos tuercas de fijación **16** del soporte del mecanismo de suspensión **20** de la puerta. Retirar los soportes juntamente con los tornillos y arandelas.
- 10 Atornillar el pequeño eje **13** del mecanismo de suspensión de la puerta inferior en el otro orificio atornillado de manera simétrica a la existente.
- 11 Afianzar los soportes **15** y **20** cambiándolos de sitio;
- 12 Retirar el mecanismo de cierre automático de la puerta **10** y cambiar el muelle, colocando en su lugar el muelle **24**, que usted encontrará en la bolsa de piezas complementarias; Girar la puerta 180.º y taladrar cuatro orificios ($\varnothing 2,8^{+0,1}$) mm. para la fijación de la pantalla de publicidad;

- 13 Colgar la puerta en el lado izquierdo después de haber cambiado de lugar el mecanismo de cierre automático **10** de la puerta con el eje **12** que se encuentra debajo de la puerta;
- 14 Afianzar las rejillas inferiores y fijar la pantalla de publicidad a la puerta;
- 15 Pasar los cables de la pantalla de publicidad y los soportes para el lado opuesto del armario, fijarlos y conectar el cable de unión de la pantalla de publicidad.

PROBLEMAS DE FUNCIONAMIENTO Y SOLUCIONES.

Qué ocurre si...

- **El aparato está conectado a la red pero no funciona.** Compruebe que toda la instalación eléctrica de su casa está en orden. Compruebe que el enchufe está correctamente insertado en la toma de suministro eléctrico.
- **El ruido se ha incrementado.** Compruebe que el apartado está en una posición estable, en un sitio plano. Para que quede palno, regule las patas delanteras. Compruebe que el aparato no está tocando ningún que ninguna de las partes del sistema de refrigeración de la parte trasera del aparato está en contacto con la pared. Aleje el aparato de paredes. Compruebe que la causa del aumento del ruido no se debe a botellas, latas del aparato que podrían estar en contacto unas con otras.
- **Ha aparecido agua en la parte inferior del compartimento de refrigeración.** Compruebe que los espacios de los canales de agua de descongelación no están bloqueados. Limpie el espacio de los canales de agua de descongelación con un limpiador destinado para este propósito.
- **Ha aparecido agua bajo el aparato.** La bandeja de recogida de agua de descongelación se ha deslizado fuera del compresor. Coloque de nuevo la bandeja encima del compresor.
- **Cuando está abierta la puerta del aparato, se sale la goma de la junta.** La junta se ha ensuciado con comidas pegajosas (grasa, sirope). Limpie el sellado de la junta y la ranura que la contiene con agua caliente y jabón o un detergente para lavar los platos, y seque con cuidado. Coloque la goma de sellado de la junta nuevamente en su sitio.
- **Temperatura elevada en el aparato, las pausas de funcionamiento del compresor son muy cortas.** Compruebe que la puerta del aparato se cierra correctamente, que la puerta no se ha mantenido abierta durante más tiempo del necesario al sacar o colocar alimentos, o si se ha colocado gran cantidad de comida caliente dentro de la nevera.
- **La parte superior del aparato presenta condensación.** La humedad relativa del aire ambiente es superior al 60%. Ventile la habitación en la que está situado el aparato, y en caso posible elimine la causa de la humedad.

SERVICIO DE GARANTÍA

SI EL APARATO NO FUNCIONA CORRECTAMENTE, DETERMINE SI PUEDE CORREGIR USTED MISMO LA CAUSA DEL MAL FUNCIONAMIENTO. Si no puede resolver el problema, póngase en contacto con el representante de servicio más cercano por teléfono o por escrito, indicando el modelo de nevera y el número. Encontrará estos datos en la etiqueta del producto que está pegada en la pared del compartimento del aparato.

INSTRUÇÕES DE SEGURANÇA

Leia atentamente o manual de instruções. O não cumprimento das instruções pode dar origem a ferimentos, danos no aparelho e perda do direito à assistência gratuita ao abrigo da garantia.

O produtor não se responsabiliza pelos danos resultantes do incumprimento das regras descritas no presente manual.

Recomendamos que guarde o manual de instruções enquanto estiver na posse do aparelho. Quando vender o aparelho, passe o manual de instruções ao novo proprietário.

- Não tape os orifícios de ventilação no topo e nas laterais do aparelho.
- Não utilize meios mecânicos nem dispositivos eléctricos para acelerar o processo de descongelação quando limpar o compartimento do congelador.
- Se o cabo eléctrico de alimentação estiver danificado, a sua substituição deverá ser feita pelo fabricante, agente de serviço ou uma pessoa com qualificações semelhantes para evitar acidentes.
- A eliminação do aparelho deve ser feita de acordo com as regras nacionais.
- Não danifique o sistema de refrigeração do aparelho. Contém gás refrigerante R600a. Se o sistema de refrigeração estiver danificado:

- Não utilize chamas desprotegidas.
- Evite faíscas — não ligue aparelhos eléctricos nem acessórios de iluminação.
- Ventile imediatamente a divisão.
- Deve arejar durante alguns minutos o compartimento, no qual encontra-se o aparelho (o compartimento tem que ter pelo menos 4 m³; no caso do produto com isobutano /R600a) no caso de uma danificação do sistema de refrigeração



- O aparelho não deve ser ligado à rede sem primeiro remover todos os materiais de embalagem e de transporte.
- Uma vez o aparelho desembalado, certifique-se de que está completo, de que o corpo e o cabo eléctrico não estão danificados.
- É proibido utilizar um aparelho tecnicamente danificado.

⚠ LIGAÇÃO À REDE ELÉCTRICA

- O aparelho tem que ser ligado a uma tomada eléctrica ligada à terra. A tomada eléctrica ligada à terra através da qual o aparelho é ligado à alimentação de rede deve estar num lugar acessível.

- Se o aparelho for produzido com o cabo de alimentação especial, apenas poderá ser substituído por outro igual fornecido pelo fabricante.
 - Por razões de segurança, o cabo de alimentação deverá ser substituído só por um técnico qualificado.
 - NÃO UTILIZE extensões ou adaptadores.
 - A frequência e potência da alimentação eléctrica em sua casa tem que respeitar os parâmetros de dados gerais do aparelho conforme indicados na tabela.
 - Quando posicionar o aparelho, tenha cuidado para não entalar o cabo eléctrico danificando-o. Não coloque objectos pesados como, por exemplo, dispositivos de refrigeração, outros electrodomésticos junto do aparelho de tal forma que entalem e danifiquem o cabo eléctrico. Pode provocar um curto-circuito e incêndio.
 - Tenha o cuidado de se certificar que o cabo eléctrico não fica entalado pela parede de trás do aparelho nem danificado de qualquer outra forma. Uma ficha danificada pode provocar um incêndio!
- Se o aparelho for desligado na tomada (para limpar, mudar para outro lugar, etc.), PODE SER LIGADO REPETIDAMENTE AO FIM DE 15 MIN.
 - O aparelho não pode ser eliminado queimando-o.
 - Este aparelho não foi concebido para guardar substâncias explosivas como latas de aerossóis com propulsor inflamável.
 - É proibido guardar gasolina ou outros líquidos inflamáveis próximo do aparelho.
 - Não coloque dispositivos eléctricos ligados (como microondas, secadores de cabelo, ferros, cafeteiras eléctricas ou outros aparelhos eléctricos) em cima do aparelho porque podem provocar a ignição de peças plásticas.
 - Não coloque pratos com líquidos em cima do aparelho, nem jarras com flores ou outros recipientes com líquidos em cima do aparelho.
 - Não suba para cima do aparelho nem se sente em cima dele, não se apoie ou pendure nas portas do aparelho e não deixe que as crianças façam o mesmo.
-  SE O APARELHO ESTIVER AVARIADO E NÃO FOR POSSÍVEL REPARÁ-LO COM AS RECOMENDAÇÕES POR NÓS FORNECIDAS, DESLIGUE-O DA TOMADA, ABRA AS PORTAS E CONTACTE O ESPECIALISTA DA ASSISTÊNCIA. SOMENTE UM REPRESENTANTE DA ASSISTÊNCIA PODE SOLUCIONAR TODOS OS PROBLEMAS TÉCNICOS OU AVARIAS RELACIONADAS COM A CONSTRUÇÃO.

TRANSPORTE



O FABRICANTE NÃO SERÁ RESPONSÁVEL POR QUAISQUER DANOS NO APARELHO QUE RESULTEM DO NÃO CUMPRIMENTO DAS INSTRUÇÕES DE TRANSPORTE.

- O aparelho deve ser transportado apenas na posição vertical.
- Durante o transporte, o aparelho deve estar protegido das condições atmosféricas (chuva, neve, humidade).
- O aparelho deve estar bem preso durante o transporte para não escorregar nem chocar dentro do veículo de transporte.
- **Se o aparelho tiver sido transportado numa posição que não na vertical, pode ser ligado à alimentação da rede ao fim de 4 horas no mínimo. Se não seguir estas instruções, o compressor do aparelho pode avariar.**

INFORMAÇÃO PARA PROTECÇÃO DO AMBIENTE



Este símbolo indica que quando o aparelho já não for preciso, não pode ser eliminado juntamente com outro lixo municipal diverso. Deve ser recolhido e eliminado separadamente, isto é, em contentores especialmente marcados com este símbolo em áreas de recolha de lixo de grandes dimensões, utilizando o serviço de recolha de monstros. Para obter informações completas sobre onde deixar o aparelho velho com segurança, contacte as autoridades governamentais locais, a loja onde comprou o aparelho ou os representantes do fabricante.

Se decidiu deitar fora o aparelho, torne impossível a sua utilização para evitar quaisquer possíveis acidentes. Desligue a ficha na tomada e depois corte o cabo. Rasgue e tire a junta vedante. Parta o fecho da porta, se tiver um.

AVISO! Não desmonte o aparelho. Passe-o para as empresas de reciclagem.

INFORMAÇÃO GENERAL

O aparelho é vitrine. Este aparelho é composto por um compressor feito como se fosse um compartimento, este compartimento poderá ser branco ou de côr, tem portas de vidro. Esta vitrine foi concebida para a manutenção de vinhos em frio, poderá ser usada em casa, bares, cafés, etc.

Este aparelho vem eficazmente equipado para o seu usado **exclusivamente comerciais** e segue todas as condições eléctricas impostas por lei.

O APARELHO É ECOLOGICAMENTE LIMPO, NÃO CONTENDO MATERIAIS NOCIVOS PARA A CAMADA DE OZONO: o refrigerante utilizado é o R600a, o agente de espuma utilizado para o isolamento do aparelho é ciclopentano C₅H₁₀.

O FABRICANTE GARANTE A OPERAÇÃO FIÁVEL DO FRIGORÍFICO DESDE QUE A TEMPERATURA AMBIENTE SE SITUE ENTRE OS +16 E +32 GRAUS CELSIUS E A HUMIDADE DE AR RELATIVA NÃO SEJA SUPERIOR A 60 POR CENTO.

A classe de climatização do aparelho é **3**.

Classe de temperatura do produto - **S**

Informação técnica

Modelo	ADN 221 ADN 221/2	ADN221 C
Volume total bruto (L)	480	
Volume total alimentos (L)	455	
Dimensões (AxLxP), cm		
Medidas exteriores de instalação Sem a tela de publicidade	- 202,5 x 60 x 68,5	202,5 x 60 x 75,5 -
Medidas exteriores de serviço	202,5 x 65,5 x 125	202,5 x 65,5 x 125
Area de prateleiras (dm ²)	125	
Faixa de temperatura dos produtos, ° C (de acordo com o padrão da UE ISO 23953-2: 2015, p. 4.2.2)	+2 - +14	
Corrente (A)	1,6	
Peso, kg	90	
Tensão utilizada	220 – 240 V /50 HZ	
Entrada (W)	265	
Nível de la potencia del sonido, dB (A)	60	
Amplitude da abertura da porta vitrines (m ²)	0,84	
Superfície de exposição do produto (m ²): s/ dis-play p/ publicidad c/ dis-play p/ publicidade	0,67 m ² -	- 0,61 m ²
Unidades de garrafas, unid.:		
0,33 l PET	301	
0,5 l PET	252	
0,75 l PET	150	
1,0 l PET	150	
1,5 l PET	110	
0,33 l cans	616	
Capacidade máx. por prateleira, kg	60	
Consumo de energia, kWh/ano		
Com a luz acesa: com a tela de publicidade	-	1241
sin la pantalla de publicidad	1139	
sem a tela de publicidade	730	
Entrada de potência de Luz (W)	36	
Entrada de potência de Luz no display publicitário (W)	-	14

NOTA. O fabricante reserva-se o direito de fazer alterações futuras nas especificações e parâmetros técnicos.

ESTRUTURA DAS VITRINES

Ver página 1, fig. 1

1	Ventoinha	6	Prateleira
2	Botão de Controle de Temperatura	7	Dispositivo Limpeza
3	Interruptor do Ventiladora	8	Dispositivo Publicitário (ADN221 C)
4	Dois Interruptor	9	Lâmpara
5	T Termómetro	10	Extensão
		11	Recipiente de recepção

2 - BOTÃO DE CONTROLE DE TEMPERATURA. Ligue o aparelho à corrente e posicione o termostato **2** para qualquer posição, excepto "**0**", o aparelho começa a funcionar (tanto como o compressor como o ventilador começam a funcionar). O Termostato se encontra desligado quando o botão está na posição "0" na respectiva escala. Virando-o no sentido do relógio, a temperatura no seu interior desce. Nota: Quando desliga o termostato só o compressor se encontra desligado

3 - INTERRUPTOR DO VENTILADORA. Sempre que abrir a porta, o ventilador **1** pára de funcionar.

4 - DOIS INTERRUPTOR. Pressionando o botão duplo de dois interruptores **4** com indicações da seta "para baixo", o dispositivo publicitário **5** se ligará. Fazendo esta operação no sentido inverso, este se desligará.

PREPARAR O APARELHO PARA SER COLOCADO EM FUNCIONAMENTO

Recomendamos que a preparação do aparelho para ser colocado em funcionamento seja feita por duas pessoas.

A embalagem do respectivo aparelho é feita basicamente com esferóvite. Sendo assim, basta retirar as fitas adesivas nele existente e simplesmente levantá-l, retirando em seguida a base. Quando desejar mudar o aparelho de local, levante-o na parte da frente evitando assim que o suporte do mesmo não toque o chão e se danifique.

 Retire a extensão **10** do recipiente da água **11** (ver pagina 1, fig. 1) o qual se situa por baixo do compressor (esta informação destina-se somente para transporte do aparelho). Enquanto o aparelho estiver a funcionar, a extensão não poderá estar no recipiente da água. **O aparelho não deve ser ligado à rede sem primeiro remover todos os materiais de embalagem e de transporte.**

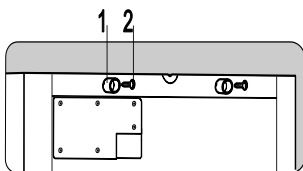

◀ Retire os dois suportes **1** do saco e emparafuse-os com os parafusos **2** nos locais marcados na parte de trás do aparelho

Retire as duas tampas **1** do saco e coloque-as na parte superior traseira **2**, como indica a figura. ▶

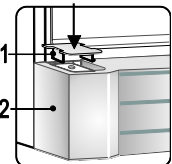

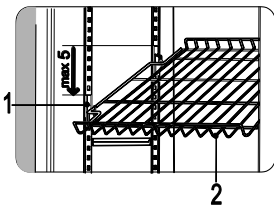



Poderá ajustar as prateleiras 2. O ajustamento máximo se obtêm descendo do ponto 1 cinco posições abaixo.

- **Se o aparelho tiver estado ao frio (temperatura não superior a +12 °C), deverá aguardar duas horas antes de o ligar à alimentação da rede.**

POSICIONAMENTO

- Coloque o aparelho numa divisão seca e bem ventilada.

 **AVISO!** O aparelho não deve ser utilizado numa divisão não aquecida ou apêndice. Coloque o aparelho afastado de fontes de calor como fogões/fornos de cozinha, radiadores ou luz directa do sol.

 **AVISO!** O aparelho não deve ficar encostado a tubos de aquecimento, gás ou canos de água, nem a outros aparelhos eléctricos.

- Não tape os orifícios de ventilação no topo dos aparelhos – tem de haver uma boa circulação de ar à volta do aparelho. O não cumprimento desta norma faz com que o aparelho consuma mais energia eléctrica e seu compressor pode sobreaquecer.
- Se o aparelho for colocado num canto, deve ser deixada uma folga de pelo menos 3 cm. **Ver página 1, fig. 2: Espaço necessário para instalação do aparelho e Medidas exteriores de instalação**
- O aparelho tem que estar sobre uma superfície plana e não pode tocar na parede. Se for necessário, regule a altura do aparelho ajustando os pés de nivelamento: rodando-os para a direita – a parte da frente do aparelho levanta, rodando-os para a esquerda, desce. Se o aparelho ficar ligeiramente inclinado para trás, as portas fechar-se-ão por elas próprias.

REGULAÇÃO DA TEMPERATURA

A temperatura no compartimento do frigorífico é controlada pelo botão de termóstato **2** (fig. 1) rodando-o para um lado ou para outro. A indicação da temperatura em dígitos é mostrada ao lado do botão do termóstato.

A temperatura é regulada na escala de cinco algarismos.

0 = Compressor está desligado. **AVISO! Corrente eléctrica não está desligada.**

1 = temperatura mais elevada (menor arrefecimento)

5 = temperatura mais baixa (maior arrefecimento)

Se os produtos alimentares no compartimento do frigorífico estiverem frios demais, regule o botão do termóstato para **1**, **2** ou **3**. Se os produtos alimentares no compartimento do frigorífico não estiverem a ser suficientemente arrefecidos, regule o botão do termóstato para **4** ou **5**. Regule a temperatura do aparelho de acordo com aquilo que precis.

 **A TEMPERATURA NO COMPARTIMENTO DO FRIGORÍFICO PODE VARIAR DEPENDENDO DA TEMPERATURA AMBIENTE, DA QUANTIDADE DE PRODUTOS ALIMENTARES, DA TEMPERATURA DOS PRODUTOS ALIMENTARES E DA FREQUÊNCIA COM QUE A PORTA DO APARELHO É ABERTA E FECHADA.**



SE A DIVISÃO ESTIVER FRESCA, O APARELHO ARREFECE MENOS. POR CONSEQUENTE, A TEMPERATURA NO APARELHO PODE SUBIR. Utilize a roda do termóstato para regular para uma temperatura mais baixa.

DESCONGELAR, LIMPEZA E CUIDADOS A TER

O COMPARTIMENTO DO FRIGORÍFICO DESCONGELA AUTOMATICAMENTE. As gotas de gelo que se formam na parede do fundo do compartimento de refrigeração descongelam durante o tempo em que o compressor não está a trabalhar e a água de descongelação escorre pelo canal de escoamento da água de descongelação para o tabuleiro em cima do compressor (Fig. 1), onde evapora.

LIMPE REGULARMENTE O APARELHO.



Lembre-se que de limpar a parte de trás do corpo do aparelho, tem que desligar a ficha do aparelho na tomada.

- Proteja as superfícies interiores do aparelho bem como as peças de plástico de gorduras, ácidos e molhos. No caso de derrame accidental – limpe imediatamente com água quente com sabão ou detergente de lavar a loiça. Utilize um pano para secar as superfícies interiores e exteriores.

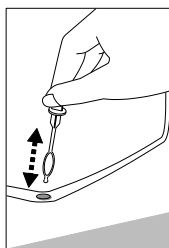

- Limpe regularmente as juntas herméticas das portas. Seque com um pano.
- ◀LIMPE REGULARMENTE O ESPAÇO DO CANAL DE ÁGUA DE DESCONGELAÇÃO COM UM PRODUTO DE LIMPEZA ESPECIAL 7 PARA ESSE EFEITO (Fig. 1).
- Pelo menos uma vez por ano limpe o pó da parte de trás do corpo do aparelho e do compressor. Poderá utilizar uma escova macia, um pano electrostático ou aspirador para limpar.
- NÃO utilize detergentes contendo partículas abrasivas, ácido, álcool ou benzeno para limpar as superfícies interiores e exteriores do aparelho. NÃO utilize para limpar panos ou esponjas com superfícies ásperas que se destinam a esfregar.
- ATENÇÃO! Exteriores das portas - vidro – estes deverão ser limpos somente com produtos específicos para o mesmo.
- SE VAI DEIXAR O APARELHO DESLIGADO POR UM GRANDE PERÍODO DE TEMPO, DEIXE AS PORTAS ABERTAS.

MUDANÇA DE LUZ NO DISPOSITIVO PUBLICITÁRIO

Modelo ADN221 C: Ver página 1, fig. 3

AVISO! Desligue o aparelho no interruptor e a ficha da tomada.

- Desaperte os quatro parafusos 1. Retire a Tampa 2.
- Retire a Lâmpada 3 do suporte de ajuste da Lâmpada 4. Retire o suporte da Lâmpada 5 das extremidades. Mude a Lâmpada.
- Proceda no sentido inverso para colocar tudo na posição original.

Nota: Quando colocar a tampa, o Cabo de fixação 6 deverá ser inserido no orifício 7 que se encontra na tampa.

MUDANÇA DE LUZES

Ver página 2, fig. 4

1 - Parafusos; 2 - Tampa; 3 - Dobradiças; 4 - Lâmpada Fluorescente

- **AVISO! Desligue o aparelho no interruptor e a ficha da tomada**
- Desaperte os parafusos **1** e retire a parte de trás da tampa **2** do suporte de metal **3** juntamente com o comprimento otal na direcção **D** (Fig. a).
- Começando pela tampa inferior e puxando a mesma pela parte de dentro na direcção **E**, vire-a na direcção da seta **F** e assim despege-a na parte da frente da tampa (Fig. b).
- Retire a tampa, vire a lâmpada no sentido do relógio num ângulo de 90° e retire a lâmpada **4**.
- Depois de trocar a lâmpada, insira a tampa como demonstra a (Fig. c), puxando-a na direcção **G** até ao suporte e virando a tampa na direcção **H**, pendure a parte de trás na dobradiça junto com todo o comprimento da tampa e aperte.

MUDAR A DIRECÇÃO DE ABERTURA DAS PORTAS

Recomendamos que a mudança da direcção de abertura das portas seja feita por duas pessoas. Vai precisar de duas chaves N.º 8 e N.º 10 e de uma chave de parafusos Philips.

Quando mudar a direcção de abertura das portas, NÃO PODE deitar o frigorífico na horizontal.

Execute as acções a seguir pela ordem enumerada (Ver página 3, fig. 5).:

1. **AVISO! Desligue o aparelho no interruptor e a ficha da tomada.**
2. Desaperte os **4** parafusos fixadores **2** que se encontram no dispositivo publicitário e retire o dispositivo.
3. Na parte da frente desaperte os **2** parafusos fixadores **4** no suporte **5** do cabo de ligação do dispositivo publicitário.
4. Na parte traseira desaperte 4 parafusos **21**, retire a tampa **22** e desligue a extensão **23** do cabo de ligação.
5. Desaperte os 4 parafusos fixadores **3** do dispositivo publicitário e retire-º.
6. Retire a tampa da rosca **8**, desaperte a rosca **9** do eixo do dispositivo de fechar automático **10** da porta.
7. Desaperte 3 parafusos **6** da dobradiça superior **7** e juntos com os parafusos e anilhas mude-os para o lado oposto do aparelho (revertendo a dobradiça em 180° antes de a apertar novamente).
8. Para retirar a porta **11** levante-a para cima.
9. Desaperte os parafusos fixadores **14** da parte de baixo da grelha **19** e retire-a tendo que retirar os ganchos que se encontram no compartimento. O feixo **17** tem que estar na posição horizontal.
10. Remova a tampa **18** do lado esquerdo da grelha para a posição contrária.
11. Desaperte os 4 parafusos fixadores **16** da dobradiça inferior da porta **15** e os dois parafusos fixadores **16** do suporte da dobradiça **20**. Retire a dobradiça junto com os parafusos e anilhas.
12. Aperte o eixo **13** da parte inferior da dobradiça da porta em outro orifício em symetria com a posição presente.
13. Aperte as dobradiças **15** e **20** desencontrando-as.

14. Retire o dispositivo automático de fechar da porta **10** e mude o parafuso inserindo o mesmo **24** do saco.
15. Mude a porta em 180° e faça quatro orifícios (Ø 2,8 +0,1) mm para fixar o dispositivo publicitário.
16. Pendure a porta do lado esquerdo trocando antes o dispositivo de fechar a porta automático **10** e a extensão **12** na parte inferior da porta.
17. Aperte a grelha inferior e fixe o dispositivo publicitário.
18. Coloque as ligações eléctricas todas juntas com fixadores para o outro lado do aparelho, fixe-os e proceda à ligação eléctrica do painel publicitário.

PROBLEMAS DE FUNCIONAMENTO E SUAS SOLUÇÕES (DETECÇÃO DE AVARIAS). E se ...

- **O aparelho estiver ligado na tomada à alimentação da rede mas não funciona.** Verifique se a instalação eléctrica em sua casa está a funcionar correctamente. Verifique se a ficha está inserida correctamente na tomada.
- **O ruído ficar mais alto.** Verifique se o aparelho está estável num lugar plano. Para nivelá-lo regule os pés da frente. Verifique se o aparelho está encostado a mobiliário e se alguma parte do sistema de refrigeração na parte de trás do corpo do aparelho está a tocar na parede. Afaste o aparelho do mobiliário ou das paredes. Verifique se a causa do ruído crescente se deve a garrafas, latas ou pratos no aparelho que podem estar em contacto entre si.
- **Aparecer água na parte debaixo do compartimento do frigorífico. Verifique se** o espaço do canal de água de descongelação não está bloqueado. Limpe o espaço do canal de água de descongelação com um produto de limpeza para esse efeito.
- **Aparecer água debaixo do aparelho.** O tabuleiro de recolha de água de descongelação escorregou para fora do compressor. Coloque o tabuleiro em cima do compressor.
- **Quando a porta do aparelho é aberta, a junta vedante de borracha é puxada para fora.** A junta está suja com alimentos pegajosos (gordura, geleia). Limpe a junta vedante e a respectiva ranhura com água quente contendo sabão ou detergente de lavar a loiça e depois passe um pano para secar. Monte a junta vedante de borracha no lugar.
- **Temperatura elevada no aparelho, as pausas de funcionamento do aparelho são curtas.** Veja se a porta do aparelho está a fechar bem, se não esteve aberta durante mais tempo do que o necessário ao tirar ou a colocar alimentos ou se foi colocada uma grande quantidade de comida quente no aparelho.
- **A parte de cima do aparelho tem condensação em cima.** A humidade relativa do ar ambiente é superior a 60%. Ventile a divisão onde se encontra o aparelho e, se possível, retire a causa da humidade.

ASSISTÊNCIA PRESTADA AO ABRIGO DA GARANTIA

SE O APARELHO NÃO ESTIVER A FUNCIONAR BEM, VEJA SE CONSEGUE SER VOCÊ A RESOLVER O PROBLEMA DO MAU FUNCIONAMENTO. Se não conseguir resolver o problema sozinho, contacte o representante de assistência do frigorífico mais perto de si por telefone ou por escrito. Quando entrar em contacto, indique o modelo e o número do frigorífico. Encontrará estes dados no rótulo do produto, que está colado na parede esquerda do compartimento do frigorífico.

N00CD480WH-2
2018-02-08